



VAYA

E-SCOOTER

MANUAL
PO-1581



INDHOLD

FØR START	4
ADVARSLER OG FORBEHOLD	4
INDHOLD	5
SCOOTER.....	5
KOM I GANG	6
MONTERING	6
FOLDE SAMMEN	7
UDFOLDNING	7
DISPLAY	8
BETJENINGSVEJLEDNING	8
BETJENING.....	8
BETJENING AF E-SCOOTER	8
LÆS VENLIGST FØLGENDE INSTRUKTIONER OMHYGGELIGT	8
VÆGT- OG HASTIGHEDSBEGRÆNSNINGER	8
VÆGTRESTRIKTIONER	8
HASTIGHEDSBEGRÆNSNINGER	9
RÆKKEVIDDE	9
BATTERIINFORMATION OG SPECIFIKATIONER	9
BATTERISTRØM	9
BATTERISPECIFIKATIONER.....	9
OPLADERSPECIFIKATIONER.....	9
OPLADNING AF E-SCOOTER.....	10
EFTERSYN, VEDLIGEHOLD OG OPBEVARING	10
EFTERSYN AF E-SCOOTER	10
RENGØRING AF E-SCOOTER.....	10
SCOOTERSPECIFIKATIONER	11
SYMBOLFORKLARING.....	11

FØR START

Læs instruktionsmanualen omhyggeligt, før du tager din E-Scooter i brug første gang. Følg instruktionerne og advarslerne for at sikre både din egen og andres sikkerhed.

Det anbefales at gemme instruktionsmanualen.

For yderligere information besøg www.envivo.nu

ADVARSEL: Hvis de grundlæggende instruktioner og sikkerhedsforanstaltninger beskrevet i denne manual ikke følges, kan det resultere i, at din E-Scooter bliver skadet, anden ejendomsskade, alvorlig tilskadekommission og endda dødsfald.

ADVARSLER OG FORBEHOLD

1. Anbefalet aldersgruppe; 14+ år.
2. Batteriopladeren må benyttes af børn fra 8 år og opefter, og personer med begrænset fysik, føleforstyrrelser eller mentale evner eller mangel på erfaring og viden, hvis de er blevet instrueret angående brug af produktet på en sikker måde og forstår farerne derved.
3. Børn bør holdes under opsyn for at sikre, at de ikke leger med produktet. Rengøring og vedligehold bør ikke udføres af børn.
4. Hvis opladerledningen går itu, skal den kasseres og erstattes af producenten eller producentens serviceagent – venligst kontakt servicelinjen.
5. Forsøg ikke at modificere, ændre eller udskifte batteriet eller andre dele på enheden.
6. Brugere, der demonterer E-Scooteren, giver afkald på deres reklamationsret.
7. Benyt udelukkende den medfølgende oplader. E-Scooteren må kun oplades med ekstra lav spænding som indikeret på E-Scooteren.
8. Opladeren må udelukkende benyttes til E-Scooteren, ikke til andet elektronisk udstyr. Benyt ikke opladeren til at oplade ikke-genopladelige batterier.
9. Bær passende sikkerheds- og beskyttelsesudstyr, når du anvender din E-Scooter. Læs afsnittet om 'Betjeningsvejledning' for yderligere information.
10. Sørg for at bære behageligt tøj og flade, lukkede sko, når du anvender din E-Scooter.
11. Udsæt ikke dig selv eller andre og deres ejendom for fare, når du anvender din E-Scooter.
12. Betjen ikke E-Scooteren, hvis du er påvirket af stoffer og/eller alkohol.
13. Brug din sunde fornuft for at undgå farlige situationer med din E-Scooter.
14. Forsøg ikke at lave stunts eller tricks på din E-Scooter.
15. Foretag ikke skarpe sving, især ikke i høj fart.
16. Misbrug ikke din E-Scooter, da det kan forårsage skade på dit køretøj og føre til fejl i styresystemet, hvilket kan resultere i skader.
17. Kør ikke i eller nær vandpytter, mudder, sand, sten, grus, murbrokker eller nær ujævnt eller barsk terræn.
18. E-Scooteren kan benyttes på asfalterede, flade, rene og tørre overflader, og så vidt muligt på afstand fra andre. Løft din E-Scooter over ujævne overflader.
19. Kør ikke i mørke.
20. Bagbremsen bliver varm efter brug: rør den ikke efter bremsning.
21. Hvis styret beskadiges og metalenderne blottes, så skal de lukkes til ved hjælp af tilpassede propper.
22. Kør ikke i barsk vejr, sne, regn, hagl, slud, på glatte overflader eller i høje temperaturer.
23. Når du kører over bump eller ujævne overflader, så bøj knæene for at dæmpe stødet og vibrationen og bevare balancen. Hvis du ikke er sikker på, om du kan køre sikkert gennem et specifikt terræn, så træd af og løft din E-Scooter. VÆR ALTID PÅ DEN SIKRE SIDE!
24. Forsøg ikke at køre over bump eller andet, der er højere end 1,5 cm. Heller ikke selvom du er forberedt og bøjer knæene.
25. VÆR OPMÆRKSOM – hold øje med hvor du kører og vær opmærksom på overfladerne, folk, steder og ting omkring dig.
26. Kør ikke på E-Scooteren i befærdede områder.
27. Vis altid hensyn overfor folk og ejendomme, når du kører på din E-Scooter.
28. Kør ikke på E-Scooteren, mens du taler, skriver beskeder eller kigger på din telefon.
29. Kør ikke på din E-Scooter på steder, hvor det ikke er tilladt.
30. Ikke egnet til brug på offentlige veje i visse lande: undersøg begrænsningerne i henhold til de nationale regulativer angående vejsikkerhed.

31. Kør ikke op eller ned ad stejle bakker på din E-Scooter.
32. E-Scooteren er beregnet til én person. **FORSØG IKKE** at køre flere personer på E-Scooteren.
33. Bær ikke noget, mens du kører på E-Scooteren.
34. Vær opmærksom på længere bremselængde ved høj fart.
35. Forsøg ikke at hoppe på eller af din E-Scooter, mens den kører.
36. Kør ikke off-road på din E-Scooter.
37. Overskrid ikke maksimalvægten (100 kg).

ADVARSEL: Garantien dækker ikke uretmæssig brug af produktet eller unndladelse af at følge advarslerne og betjeningsvejledningen i denne instruktionsmanual.

INDHOLD



E-Scooter

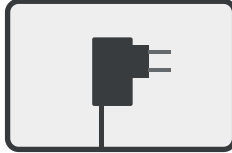

Oplader

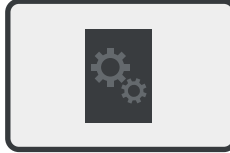

Manual



Plastik pose med
Hex-nøgle og skruer

SCOOTER

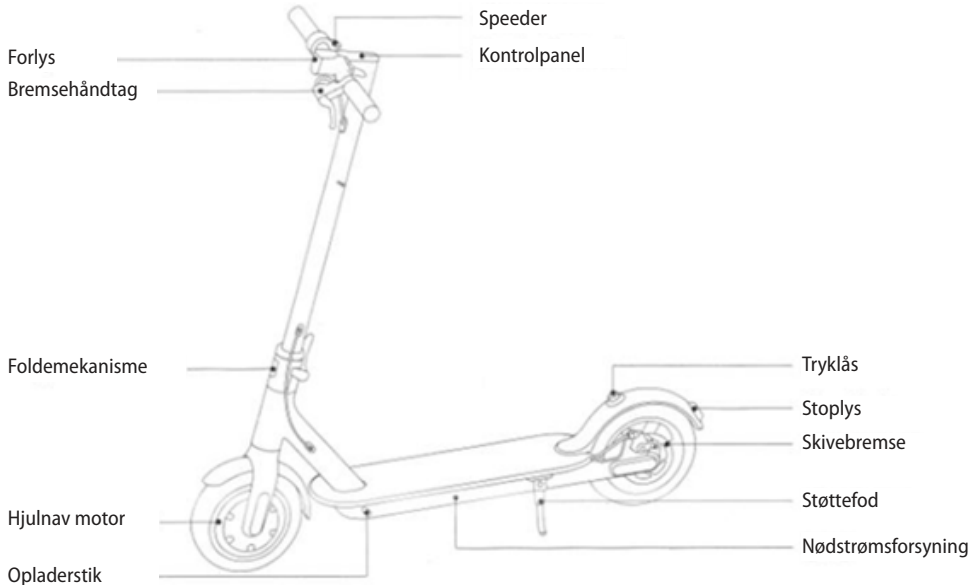

KOM I GANG MONTERING

Fiksér E-Scooter hullet og sæt støttefoden ned.



Påmontér styret.



Stram skruen ved hjælp af hex-nøglen.

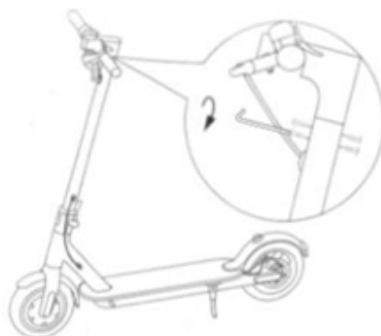

Test E-Scooteren efter montering.



ADVARSEL: Før brug af E-Scooter, sørg for, at styret er forsvarligt monteret.

FOLDE SAMMEN

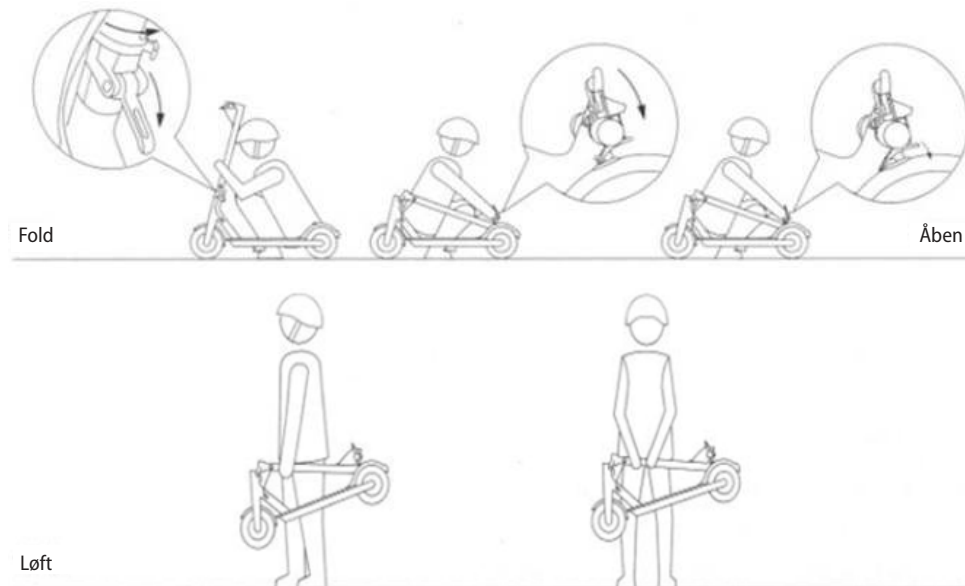

Løsn låsemekanismen på forgaflen.

Klik forsigtigt forgaflen på plads på bagskærmen.

UDFOLDNING

Tryk på bagskærmen og træk forgaflen op.

Hæv forgaflen og fastgør låsemekanismen.

ADVARSEL: Før du kører på E-Scooteren, så sørg altid for, at låsemekanismen er slået til.

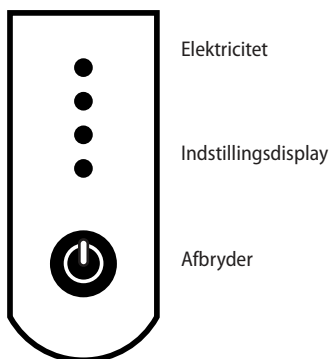
DISPLAY**BETJENINGSVEJLEDNING****BETJENING**

- Hold afbryderknappen nede i to sekunder for at tænde eller slukke E-Scooteren.
- Tryk kortvarigt på afbryderknappen for at tænde forlyset.
- Tryk to gange på afbryderknappen for at skifte mellem strømsparende funktion og normal funktion.

I strømsparende funktion er maksimalfarten 18 km/t.

Når strømsparende funktion er slået til, er de to nederste lys grønne. I normal funktion er de to nederste lys hvide.

BETJENING AF E-SCOOTER

- Tænd E-Scooteren.
- Stå med en fod på fodpladen.
- For at sætte i gang, skal man først begynde at køre manuelt før E-Scooteren øger hastigheden. Brug den ene fod til at skubbe E-Scooteren fremad og tryk på speederen.
- Speederen er placeret på højre side af styret, tryk på speederen for at øge hastigheden og slip for at sætte farten ned.
- Håndbremsen er placeret på venstre side af styret, tryk på håndbremsen for at sætte farten ned.

NOTE: Du skal skubbe E-Scooteren fremad før du kan sætte farten op.

LÆS VENLIGST FØLGENDE INSTRUKTIONER OMHYGGELIGT

Trin 1: Kom i gang – Tag E-Scooteren ud af kassen og placér den fladt på gulvet.

Trin 2: Opladning af E-Scooter – Sørg for, at E-Scooteren er fuldt opladet før den tages i brug første gang. For opladningsvejledning, følg instruktionerne under batteriet og opladningsspecifikationerne.

Trin 3: Bær passende sikkerhedsudstyr, inkl. bl.a. en hjelm, knæbeskyttere, albuebeskyttere og håndledsbeskyttere.

VÆGT- OG HASTIGHEDSBEGRÆNSNINGER

ADVARSEL: Hastighed- og vægtbegrænsninger er fastsat for din egen sikkerheds skyld. Overstig ikke de angivne begrænsninger i instruktionsmanualen.

VÆGTRESTRIKTIONER

Max. vægt: 100 kg

HASTIGHEDSBEGRÆNSNINGER

Max. hastighed i standard drift 22 km/t.

RÆKKEVIDDE

Vær opmærksom på, at E-Scooteren kan køre 20 km. på et fuldt opladt batteri under ideelle forhold. Nedenstående større faktorer vil påvirke E-Scooterens rækkevidde.

Terræn: En glat overflade vil forlænge ens kørelængde, hvorimod kørsel op ad bakke eller i ujævnt terræn vil reducere kørelængden betragteligt.

Vægt: Brugerens vægt kan påvirke kørelængden; en let bruger kan køre længere end en tungere bruger.

Temperatur: Kør og opbevar E-Scooteren under den anbefalede temperatur, hvilket vil forøge kørelængden, batteriets levetid og generel ydelse.

Vedligehold: Korrekt batteriopladning og vedligehold forlænger batteriets levetid.

Hastighed og kørsel: Kørsel ved moderat hastighed forlænger kørelængden; kørsel i høj hastighed i længere tid ad gangen, hyppig start/stop, tomgang og hyppig acceleration og deceleration reducerer kørelængden.

BATTERIINFORMATION OG SPECIFIKATIONER

Dette afsnit har til formål at oplyse om batteri og oplader. Venligst læs afsnittet omhyggeligt for din egen sikkerheds skyld. For brugersikkerhed og for at forlænge batteriets levetid og ydeevne, så følg venligst disse instruktioner.

BATTERISTRØM

Når batteriindikatoren viser 'lav batteristrøm', venligst oplad batteriet i 3 timer med den medfølgende oplader. For opladning af batteri, følg venligst instruktionerne i afsnittet "Opladning af E-Scooter".

BATTERISPECIFIKATIONER

Batteri: 30*18650 Lithium-ion batteri

Opladningstid: 3 timer

Spænding: 36V

Battericeller: 30 celler

Umiddelbar ydeevne 6.6Ah

Arbejdstemperatur: -10° ~ 40°

Opbevaringstid: 12 måneder

OPLADERSPECIFIKATIONER

Input: 90-240V, 8A, 50-60Hz

OPLADNING AF E-SCOOTER

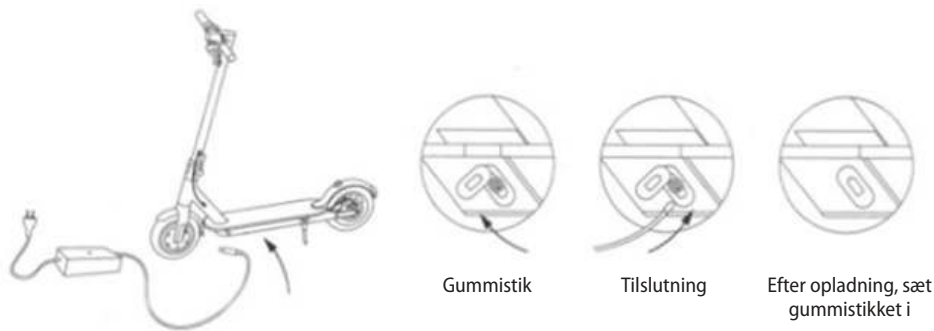

Trin 1: Sørg for, at opladerindgangen er ren og tør.

Trin 2: Sæt opladeren i stikkontakten og tilslut derefter kablet med strømforsyningen (90 ~ 240V; 50,60 Hz), sørg for at lyset på opladeren lyser GRØNT.

Trin 3: Tilslut opladerkablet til E-Scooterens opladerindgang. Opladerens indikatorlys bør nu ændre sig til RØD og indikere, at E-Scooteren nu oplades. Når opladerens indikatorlys lyser GRØN, er E-scooteren fuldt opladet. En fuld opladning sker normalt indenfor 3 timer. Opladeren stopper automatisk med at oplade, når lyset lyser GRØNT.

Trin 4: Træk opladeren ud ad E-Scooteren og strømforsyningen.

NOTE: Hvis det GRØNNE lys på opladeren ikke ændrer sig til RØD, når du tilslutter den til E-Scooteren, så tjek at alle forbindelser er korrekt tilsluttet eller, at E-Scooteren ikke allerede er fuldt opladet.

EFTERSYN, VEDLIGEHOOLD OG OPBEVARING

Din E-Scooter kræver rutineeftersyn og vedligehold. Dette afsnit beskriver vedligehold og vigtige betjeningsfif. Før du udfører nedenstående, så sørg for, at strømmen og opladningskablet er slået fra.

EFTERSYN AF E-SCOOTER

Før du kører på E-Scooteren; sørg for, at forhjulet er tilpas justeret og forbundet til styret. Placér forhjulet mellem fødderne og flyt forsigtigt styret fra side til side for at se om hjulet følger styret. Hvis der opstår problemer, kontakt aftersales-afdelingen.

Sørg for at undersøge E-Scooteren og dækkene rutinemæssigt for skader og slid, tjek bolte og skruer og stram dem, hvis der er behov for det.

RENGØRING AF E-SCOOTER

Slå opladeren fra og sluk for E-Scooteren.

Undgå brug af vand eller andre væsker og rengøringsmidler under rengøring af E-Scooter. Fugt en ren klud med rent sæbevand, vrid den grundigt op og tør E-Scooteren. Sørg for, at der ikke kommer vand ind i startknappen, opladerindgangen, fodunderlaget, låsemekanismen eller dækkene.

OPBEVARING AF E-SCOOTER

Oplad batteriet før opbevaring.

Hvis E-Scooteren står til opbevaring i en længere periode, så sørg for at oplade den mindst én gang hver tredje måned.

Hvis temperaturen på opbevaringsstedet er under 0°, skal den ikke oplades. E-Scooteren skal flyttes til et varmere miljø før opladning. Se afsnittet om 'Batteriinformation og specifikationer' for yderligere information.

For at undgå, at der kommer støv i E-Scooteren, kan den pakkes ind eller forsegles i den originale emballage.

Opbevar E-Scooteren indendørs i en tør og passende temperatur.

SCOOTERSPECIFIKATIONER

Nettovægt: 11 kg

Belastning: 100 kg

Max. hastighed: 22 km/t

Rækkevidde: op til max. 14km på et fuldt opladet batteri

Max. opstigningsgrænse: 15°

Størrelse (foldet sammen): 108 x 43 x 49 cm

Størrelse (ikke foldet sammen): 108 x 43 x 114 cm

SYMBOLFORKLARING



Kun til indendørs brug.



Dette værktøj er dobbeltisoleret.



Bær sikkerhedsudstyr.



Læs manualen før produktet tages i brug.



Klasse III beskyttelse mod elektrisk stød.

