

# VAYA

DK

## ELEKTRISK LØBEHJUL VAYA V9+

MANUAL  
PO-1700



## INDHOLD

FØR DU STARTER .....	4
ADVARSLER OG FORBEHOLD .....	4
KASSENS INDHOLD .....	5
OVERBLIK .....	5
LÆS FØLGENDE INSTRUKSER OMHYGGELIGT .....	6
KOM I GANG .....	6
MONTERING .....	6
SAMMENFOLDNING .....	7
UDFOLDNING .....	7
LØFT AF E-SCOOTER .....	8
DISPLAY .....	8
BETJENINGSVEJLEDNING .....	9
START .....	9
BETJENING .....	9
BRUG AF APP .....	9
SÅDAN KØRER DU PÅ DIN E-SCOOTER .....	11
VÆGT- OG HASTIGHEDSBEGRÆNSNINGER .....	11
VÆGTRESTRIKTIONER .....	11
HASTIGHEDSBEGRÆNSNINGER .....	11
RÆKKEVIDDE .....	11
BATTERIINFORMATION OG SPECIFIKATIONER .....	11
BATTERINIVEAU .....	11
BATTERISPECIFIKATIONER .....	11
OPLADERSPECIFIKATIONER .....	11
OPLADNING AF SCOOTER .....	12
EFTERSYN, VEDLIGEHOLD, RENGØRING OG OPBEVARING .....	12
EFTERSYN AF SCOOTER .....	12
JUSTERING AF BREMSESKIVEN .....	13
FINJUSTERING AF BREMSEKABEL .....	13
STØJ FRA BREMSEN .....	13
JUSTERING AF FOLDEMEKANISME .....	14
RENGØRING AF SCOOTER .....	14
OPBEVARING AF SCOOTER .....	14
SCOOTERSPECIFIKATIONER .....	14
SYMBOLFORKLARING .....	15
BORTSKAFFELSE .....	15

## FØR DU STARTER

Læs instruktionsmanualen omhyggeligt, før du tager din E-scooter i brug første gang. Følg instruktionerne og advarselserne for at sikre både din egen og andres sikkerhed. Det anbefales at gemme instruktionsmanualen til fremtidig reference. For yderligere information, besøg [www.vayabike.com](http://www.vayabike.com)

**ADVARSEL:** Hvis de grundlæggende instruktioner og sikkerhedsforanstaltninger beskrevet i denne manual ikke følges, kan det resultere i, at din scooter bliver skadet, anden ejendomsskade, alvorlig tilskadekommission og endda dødsfald.

## ADVARSLER OG FORBEHOLD

1. Anbefalet aldersgruppe: 15+ år.
2. Batteriopladeren må benyttes af personer fra 15 år og opefter, og personer med begrænset fysik, føleforstyrrelser eller mentale evner eller mangel på erfaring og viden, hvis de holdes under opsyn eller er blevet instrueret i brug af produktet på en sikker måde og forstår farerne derved.
3. Børn bør holdes under opsyn for at sikre, at de ikke leger med produktet. Rengøring og vedligeholdelse må ikke udføres af børn.
4. Hvis opladerledningen går itu, skal den kasseres og erstattes af producentens serviceagent – kontakt venligst servicelinjen.
5. Forsøg ikke at modificere, ændre eller udskifte batteriet eller andre dele på enheden.
6. Brugere, der demonterer løbehjulet, giver afkald på deres reklamationsret.
7. Benyt udelukkende den medfølgende oplader. Scooteren må kun oplades med ekstra lav spænding som indikeret på scooteren.
8. Opladeren må udelukkende benyttes til scooteren, ikke til andet elektronisk udstyr. Benyt ikke opladeren til at oplade ikke-genopladelige batterier.
9. Bær passende sikkerheds- og beskyttelsesudstyr, når du anvender dit løbehjul. Læs afsnittet om 'Betjeningsvejledning' for yderligere information.
10. Sørg for at bære behageligt tøj og flade, lukkede sko, når du anvender din scooter.
11. Udsæt ikke dig selv eller andre og deres ejendom for fare, når du anvender din scooter.
12. Betjen ikke scooteren, hvis du er påvirket af stoffer og/eller alkohol.
13. Brug din sunde fornuft for at undgå farlige situationer med din scooter.
14. Forsøg ikke at lave stunts eller tricks på med din scooter.
15. Foretag ikke skarpe sving, især ikke i høj fart.
16. Misbrug ikke din scooter, da det kan forårsage skade på dit køretøj og føre til fejl i styresystemet, hvilket kan resultere i skader.
17. Kør ikke i eller nær vandpytter, mudder, sand, sten, grus, murbrokker eller nær ujævnt eller barsk terræn.
18. Scooteren kan benyttes på asfalterede, flade, rene og tørre overflader, og så vidt muligt på afstand fra andre. Løft din scooter over ujævne overflader.
19. Kør ikke i mørke.
20. Skivebremsen bliver varm efter brug: rør den ikke efter bremsning.
21. Hvis styret beskadiges og metalenderne blottes, så skal de lukkes til ved hjælp af tilpassede propper.
22. Kør ikke i barsk vej, sne, regn, hagl, slud, på glatte overflader eller i høje temperaturer.
23. Når du kører over bump eller ujævne overflader, så bøj knæene for at dæmpe stødet og vibrationen og bevare balancen. Hvis du ikke er sikker på, om du kan køre sikkert gennem et specifikt terræn, så træd af og løft din scooter. VÆR ALTID PÅ DEN SIKRE SIDE!
24. Forsøg ikke at køre over bump eller andet, der er højere end 1,5 cm. Heller ikke selvom du er forberedt og bøjer knæene.
25. VÆR OPMÆRKSOM – hold øje med hvor du kører og vær opmærksom på overfladerne, folk, steder og ting omkring dig.
26. Kør ikke på scooteren i befærdede områder.
27. Vis altid hensyn overfor folk og ejendomme, når du kører på scooteren.
28. Kør ikke på scooteren, mens du taler, skriver beskeder eller kigger på din telefon.
29. Kør ikke på din scooter på steder, hvor det ikke er tilladt.
30. Ikke egnet til brug på offentlige veje i visse lande: undersøg begrænsningerne i henhold til de nationale regulativer angående vejsikkerhed.
31. Kør ikke op eller ned ad stejle bakker på din scooter.
32. Scooteren er beregnet til én person. FORSØG IKKE at køre flere personer på scooteren.
33. Bær ikke noget, mens du kører på scooteren.
34. Vær opmærksom på øget bremselængde ved høj fart.
35. Forsøg ikke at hoppe på eller af din scooter, mens den kører.

36. Kør ikke off-road på din scooter.
37. Overskrid ikke maksimalvægten (120 kg).
38. Disse instrukser er tilgængelige på serviceadressen nederst på siden.

Det anbefales at beholde den originale emballage i det usandsynlige tilfælde, at produktet skal returneres til os eller sendes til reparation.

**Advarsel:** Garantien dækker ikke uretmæssig brug af produktet eller undladelse af at følge advarslerne og betjeningsvejledningen i denne instruktionsmanual. Der er ydermere begrænset garanti på sliddele såsom hjul, batteri, bremses og greb. Disse dele anses som slidagedele og kan efterfølgende bestilles på [www.vayabike.com](http://www.vayabike.com)

## KASSENS INDHOLD



E-Scooter

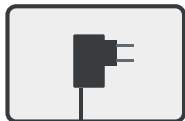

Oplader

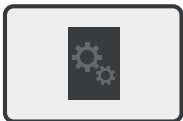

Manual



Unbrakonøgle



4 x skruer

## OVERBLIK

1. Gashåndtag
2. Display
3. Foldegreb
4. Ringeklokke
5. Håndbremse
6. Forlygte
7. Sikkerhedsknap
8. Foldelås
9. Stik til oplader
10. Skivebremse
11. Bagskærmskrog
12. Baglygte
13. Batteri og styreenhed
14. Støttefod
15. Forhjulsmotor
16. Baghjulsaffjedring

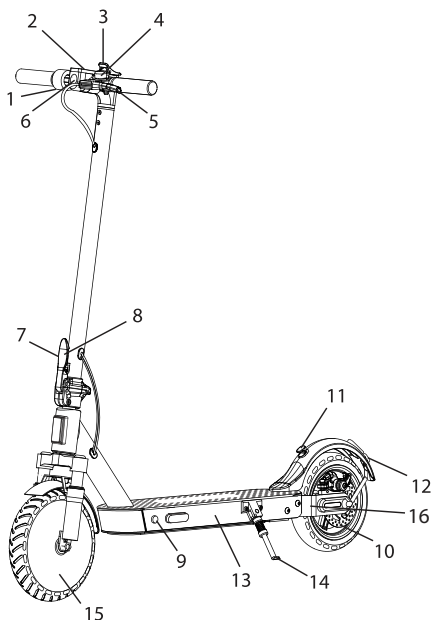

## LÆS FØLGENDE INSTRUKSER OMHYGGELIGT

**Trin 1:** Kom i gang – Tag scooteren ud af emballagen og placer den fladt på jorden.

**Trin 2:** Oplad scooteren – Sørg for at scooteren er fuldt opladet, før du tager den i brug første gang. Se under afsnittet om 'Batteri- og opladerspecifikationer' for opladerinstrukser.

**Trin 3:** Bær egnet sikkerhedsudstyr, inklusiv, men ikke begrænset til, en hjelm, knæpuder, albuebeskyttere og håndledsbeskyttere.

## KOM I GANG

### MONTERING

Påmonter styret og stram skuerne ved at benytte den medfølgende unbrakonøgle.

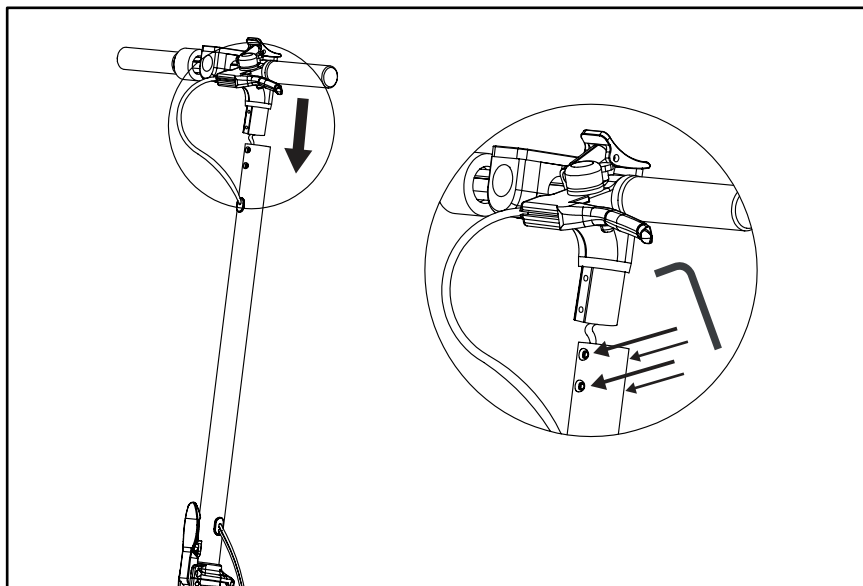

**Advarsel:** De 4 skruer låser styret fast, så det er vigtigt at skruerne strammes godt. Husk at tjekke om skruerne sidder fast hver gang du bruger scooteren. Brug ikke for mange kræfter, når skruerne strammes.

## SAMMENFOLDNING



Tryk foldelåsen sikkerhedsknap op for at åbne foldelåsen.



Hiv foldelåsen ud for at folde scooteren sammen.



Bring forsigtigt styrestangen ned.



Klik foldegrebet, på styret, på bagskærmskrogen.



## UDFOLDNING



Tryk på foldegrebet og løft forsigtigt styrestangen helt op.



Tryk foldelåsen imod styrestangen for at låse den.



**Advarsel:** Tjek altid om låsemekanismen er låst sikkert fast inden der køres på scooteren.

## LØFT AF E-SCOOTER

Saml forsigtigt E-scooteren op for at undgå, at bagskærmen bliver trykket.

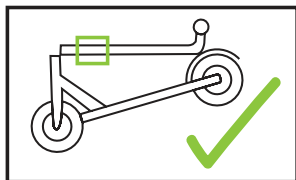

Placér hånd her når løbehjulet løftes

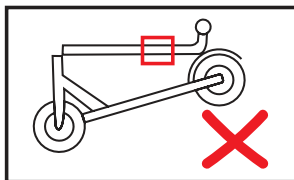

Undgå at løfte her

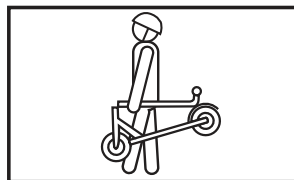

## DISPLAY

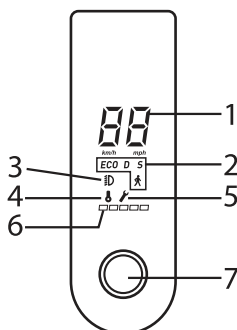

### 1. Hastighed

Viser den aktuelle fart.

### 2. Kørsel

Skift mellem forskellige kørselsstile.

-  Gå-indstilling. Kører op til 6 km/t.
- ECO: Budget-indstilling. Kører op til 10 km/t.
- D: Kørsels-indstilling. Kører op til 15 km/t.
- S: Sport-indstilling. Kører op til 20 km/t.

### 3. Lysindikator

Lyser når forlygte og baglygte er tændt.

### 4. Overophedningsindikator

Lyser op, hvis temperature på styreenheden overstiger 80°C

### 5. Enhed-fejlindikator

Kontakt servicecenter.

### 6. Batteriniveauidikator

Batteri (100%) viser 5 barer.

Husk at oplade dit batteri når der kun vises én bar. Som batteriet aflades, vil motorens styrke blive svagere.

### 7. Displayknap



## BETJENINGSVEJLEDNING

### START

Der medfølger en sikkerhedslås med E-scooteren, som skal låses op, før E-scooteren kan benyttes.

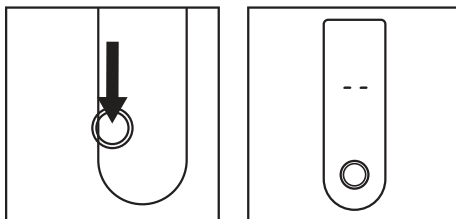

Hold displayknappen nede i 2 sekunder for at tænde scooteren.

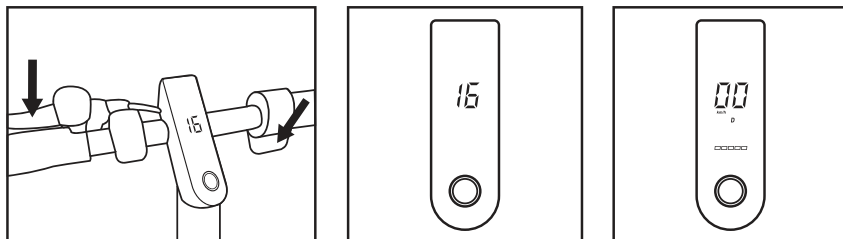

Hold acceleratoren inde for at låse E-scooteren op. Displayet vil vise "16".

Mens du holder acceleratoren inde, tryk også bremsen ind, så du holder dem inde på samme tid. Displayet viser nu hastighed og batteriindikator. Giv derefter slip på acceleratoren og bremsen.

E-scooteren er nu klar til brug.

For at køre på E-scooteren skal man først skubbe E-scooteren fremad, mens acceleratoren holdes inde. E-scooteren accelererer ikke fra stillestående tilstand.

Hold displayknappen inde i 2 sekunder for at slukke for scooteren.

### BETJENING

- Tryk kort på displayknappen for at tænde eller slukke for lyset.
- Hold speederen inde og derefter bremsehåndtaget for at låse E-scooteren op.
- Dobbeltklik på displayknappen for at skifte gear.
- Baglygten blinker når du bruger håndbremsen.
- Scooteren vil automatisk slukkes, hvis den ikke bliver brugt i 15 minutter.

### BRUG AF APP

1. Download app til din telefon fra Android Play Butik eller Apple App Store. Søg efter appen "Minirobot" eller scan QR kode. Download appen.
2. Tænd for Bluetooth på din telefon.
3. Start appen og tryk på Bluetooth ikonet på appen og vælg VAYA V9+
4. Appen kan nu bruges til ændring af indstillingerne på løbehjulet.

**Note:** Forbind kun til løbehjul via Minirobot appen.

Forbind ikke direkte til den udenom appen. Hvis der opstår fejl, slet Bluetooth forbindelse og prøv igen i appen.

IOS (App Store)



Android (Google Play)



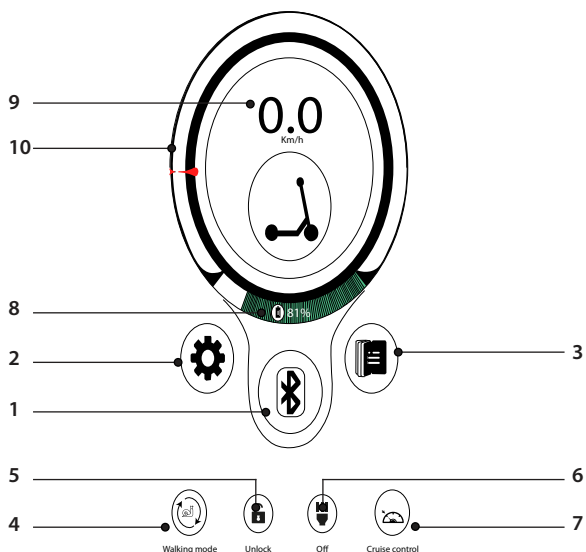

1. Forbind til løbehjul.
2. Gå til settings (Indstillinger).
3. Gå til details (detaljer). Viser information angående løbehjulet.
4. Vælg mellem 4 forskellige gear: gå-mode ( ), ECO-mode, drive-mode (D) og speed-mode (S).
5. Lås løbehjulet. Note: Løbehjul kan også åbnes igen med andre telefoner.
6. Tænd/sluk for- og baglygte.
7. Cruise control. Ikke tilgængeligt på dette løbehjul.
8. Batteriniveau vist i procent.
9. Nuværende fart.
10. Max hastighed i nuværende valgte gear.

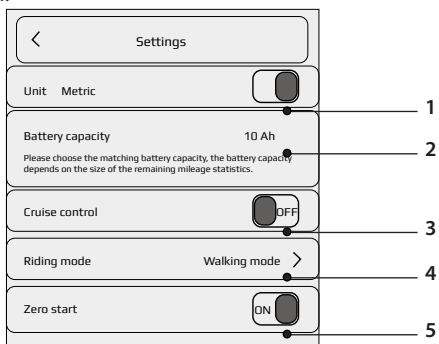

1. Skift mellem at vise værdier i kilometer eller i mil på display eller i app.
2. Viser batteristørrelse.
3. Cruise control. Ikke tilgængeligt på dette løbehjul.
4. Juster tophastighed på gear.
5. Zero start. ON: Løbehjul kan køre ved at holde acceleratoren nede. OFF: Løbehjul skal skubbes i gang, mens man holder accelerator nede, før det kan køre.

## SÅDAN KØRER DU PÅ DIN E-SCOOTER

- Tænd for scooteren.
- Stå med én fod på fodbrættet.
- Gashåndtaget befinder sig på højre håndtag. Tryk acceleratoren ned og skub scooteren fremad for at accelerere og slip for at sætte farten ned.
- Håndbremsen befinder sig på det venstre håndtag. Tryk gradvist ned på bremsen for at sætte farten ned.

## VÆGT- OG HASTIGHEDSBEGRÆNSNINGER

**Advarsel:** Hastigheds- og vægtbegrænsninger er fastsat for din egen sikkerheds skyld. Overstig ikke de angivne begrænsninger i instruktionsmanualen.

### VÆGTRESTRIKTIONER

Max. vægt: 120 kg

### HASTIGHEDSBEGRÆNSNINGER

Max. hastighed: 20 km/t

### RÆKKEVIDDE

Vær opmærksom på, at scooteren kan køre 38 km på et fuldt opladt batteri under ideelle forhold.

Nedenstående større faktorer vil påvirke scooterens rækkevidde.

**Terræn:** En glat overflade vil forlænge ens kørelængde, hvorimod kørsel op ad bakke eller i ujævn terræn vil reducere kørelængden betragteligt.

**Vægt:** Brugerens vægt kan påvirke kørelængden; en let bruger kan køre længere end en tungere bruger.

**Temperatur:** Kørsel og opbevaring af scooteren under den anbefalede temperatur, hvilket vil forøge kørelængden, batteriets levetid og generel ydelse.

**Vedligehold:** Korrekt batteriopladning og vedligehold forlænger batteriets levetid.

**Hastighed og kørsel:** Kørsel ved moderat hastighed forlænger kørelængden; kørsel i høj hastighed i længere tid ad gangen, hyppig start/stop, tomgang og hyppig acceleration og deceleration reducerer kørelængden.

## BATTERIINFORMATION OG SPECIFIKATIONER

Dette afsnit har til formål at oplyse om batteri og oplader. Læs venligst afsnittet omhyggeligt for din egen sikkerheds skyld. For brugersikkerhed og for at forlænge batteriets levetid og ydeevne, så følg venligst disse instruktioner.

### BATTERINIVEAU

Oplad E-scooteren med medfølgende oplader, når batteriindikatoren viser 'lavt batteriniveau'. For at oplade batteriet fuldt op, følg venligst instruktionerne i afsnittet "Opladning af scooter".

### BATTERISPECIFIKATIONER

Battery: 40\*18650 Lithium-ion batteripakke

Model: JT-ESB10-20

Opladningstid: 6 timer

Spænding: 36V

Battericeller: 40 celler

Umiddelbar ydeevne 10Ah

Betjeningstemperatur: 0° ~ 40°

Opladningstemperatur: 0° ~ 40°

Opbevaringstid: 6 måneder

Opbevaringstemperatur: 0° ~ 45°

Opbevaringsluftfugtighed: 5% - 95%

### OPLADERSPECIFIKATIONER

Modelnummer: GA20-4201500T

Input: 100-240V, 1.8A, 50-60Hz

Output: 42V = 1,5A

## OPLADNING AF SCOOTER

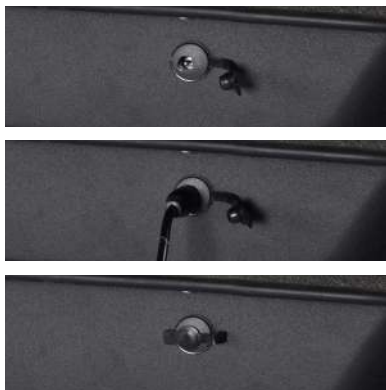
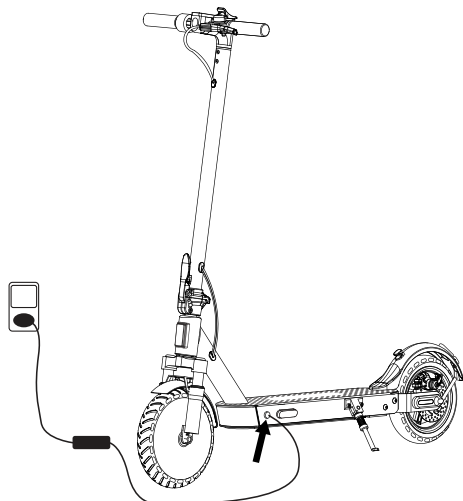

**Trin 1:** Sørg for, at opladerstikket er rent og tørt.

**Trin 2:** Sæt opladeren i stikkontakten og tilslut derefter kablet med strømforsyningen (100V ~ 240V; 50,60Hz), sørg for at lyset på opladeren lyser GRØNT.

**Trin 3:** Tilslut opladerkablet til løbehjulets opladerindgang. Opladerens indikatorlys bør nu ændre sig til RØD og indikere, at scooteren nu oplades. Når opladerens indikatorlys lyser GRØN, er scooteren fuldt opladet. En fuld opladning sker normalt indenfor 4-5 timer. Opladeren stopper automatisk med at oplade, når lyset lyser GRØNT.

**Trin 4:** Træk opladeren ud ad scooteren og stikkontakten.

**Note:** Hvis det GRØNNE lys på opladeren ikke ændrer sig til RØD, når du tilslutter den til scooteren, så tjek at alle forbindelser er korrekt tilsluttet eller, at scooteren ikke allerede er fuldt opladet.

**Note:** Husk, efter hver opladning, altid at sætte gummiproppen ind i opladerstikket igen for at undgå at vand og snavs komme ind i stikket.

## EFTERSYN, VEDLIGEHOLD, RENGØRING OG OPBEVARING

Din scooter kræver rutineeftersyn og vedligeholdelse. Dette afsnit beskriver vedligeholdelse og vigtige betjeningsfif. Før du udfører nedenstående, så sørg for, at strømmen og opladningskablet er slået fra.

**VÆR OPMÆRKSOM PÅ:** Hvis instrukserne til vedligehold, rengøring og opbevaring ikke følges, så kan det resultere i skader og korrosion og dermed tab af garanti.

### EFTERSYN AF SCOOTER

Hver gang før du kører på scooteren:

- Sørg for, at forhjulet er tilpas justeret og forbundet til styret. Placér forhjulet mellem fødderne og flyt forsigtigt styret fra side til side for at se om hjulet følger styret. Hvis der opstår problemer, kontakt supportafdelingen.
- Sørg for, at scooteren er korrekt udfoldet før du bruger den.
- Undersøg om bremseklodserne er slidt op. Hvis bremseklodserne er slidt op (ca. 1 mm tilbage), så skal de udskiftes øjeblikkeligt.

Scooteren bliver udsat for mange vibrationer, så sørg for at undersøge scooteren og dækkene rutinemæssigt for skader og slid, tjek bolte og skruer og stram dem, hvis der er behov for det. Tjek især skruer ved låsemekanismen, styret og ved hjulene.

**Note:** Hvis der opstår fejl eller skader på scooteren, så stop øjeblikkeligt med at bruge produktet og kontakt salgssupport for assistance. Yderligere skader og fejl opstået på grund af fortsat brug af skadet produkt vil ugyldiggøre garantien.

## JUSTERING AF BREMSEKIVEN

Hvis bremsene er for stramme eller for løse, så benyt den medfølgende umbrakonøgle på boltene, der holder bremsekablet på plads. Løsn boltene.

For at stramme bremsen: Forkort længden af bremsekablet.

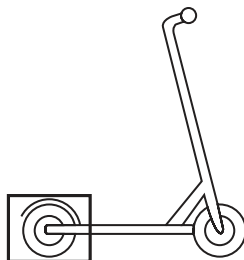
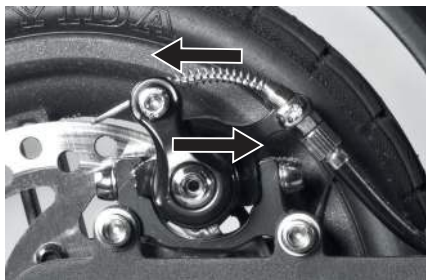

For at løsne bremsen: Forlæng længden af bremsekablet.

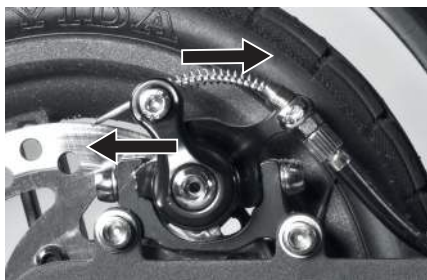

## FINJUSTERING AF BREMSEKABEL

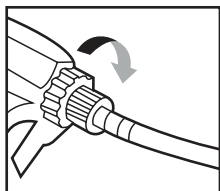

For at stramme bremsen, drej imod uret.

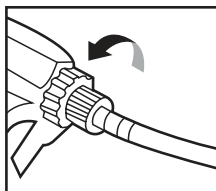

For at løsne bremsen, drej med uret.

## STØJ FRA BREMSEN

- Bremseskiven skal rengøres.
- Bremseklovs skal rengøres eller slibes ned.
- Bremseklovs er slidt og skal udskiftes.
- Bremseskiven er skadet. Forsøg at bøje den lidt væk fra, hvor den berører bremseklovsen.

## JUSTERING AF FOLDEMEKANISME

Brug de medfølgende umbrakonøgler til at stramme de 3 skruber omkring foldemechanismen, hvor der er behov for det.

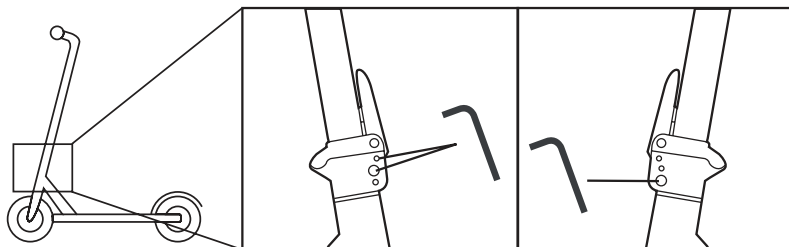

## RENGØRING AF SCOOTER

Slå opladeren fra og sluk for scooteren.

Undgå brug af vand eller andre væsker og rengøringsmidler under rengøring af scooteren. Fugt en ren klud med rent sæbevand, vrid den grundigt op og tør løbehjulet. Sørg for, at der ikke kommer vand ind i startknappen, opladerstikket, fodunderlaget, låsemekanismen eller dækkene.

Brug en fugtig klud til at rengøre bremserne og affjedringen.

Påfør et syrefrit smøremiddel på alle bevægelige dele og affjedringen.

Hvis scooteren er våd efter brug, så brug en tør klud til at tørre vandet af, da vandet vil korrodere scooteren og kan komme ind i de elektriske dele.

**ADVARSEL:** Påfør ikke olie på bremserne. Tjek bremsen efter rengøring af scooter.

## OPBEVARING AF SCOOTER

Oplad batteriet helt før opbevaring.

Hvis scooteren står til opbevaring i en længere periode, så sørg for at oplade den mindst én gang hver anden måned.

Hvis temperaturen på opbevaringsstedet er under 0° skal den ikke oplades. Scooteren skal flyttes til et varmere miljø før opladning. Se afsnittet om 'Batteriinformation og specifikationer' for yderligere information.

For at undgå, at der kommer støv i scooteren, kan den pakkes ind eller forsegles i den originale emballage.

Opbevar scooteren indendørs i en tør og passende temperatur.

## SCOOTERSPECIFIKATIONER

Nettovægt: 12 kg

Belastning: 120 kg

Max. hastighed: 20 km/t

Rækkevidde: op til max. 38 km på et fuldt opladet batteri

Max. opstigningsgrænse: 15°

350W motor

IPX4 Rating

Størrelse(sammenfoldet): 112 x 43 x 49 cm





Størrelse (udfoldet): 112 x 43 x 116 cm

Dæk: 8.5"

## SYMBOLFORKLARING

**CE** Overensstemmelseserklæring: (Se vedlagt dokument). Produkter mærket med dette symbol er i overensstemmelse med alle gældende regulativer i det europæiske økonomiske område.

Støjniveauet overstiger ikke 70 dB.

	Kun til indendørs brug.
	Enheden er dobbeltisoleret.
	Bær personligt sikkerhedsudstyr.
	Læs manualen før betjening af produktet.
	Klasse III beskyttelse mod elektrisk stød.

## BORTSKAFFELSE

 Elektrisk og elektronisk udstyr (EEU) indeholder materialer, dele og stoffer, som kan være farlige for miljøet og skadelige for helbredet, hvis affald fra elektrisk og elektronisk udstyr ikke bortskaffes korrekt.

 Elektrisk og elektronisk udstyr, som er markeret med WEEE logo (som vist til venstre) bør ikke smides ud med husholdningsaffaldet. Kontakt din lokale affaldsafdeling, da de vil kunne informere om, hvilke genanvendelsesmuligheder der er i dit område.

 Dette symbol på batteriet eller på emballagen viser, at produktets batteri ikke skal behandles som husholdningsaffald. Genanvendelsen af materialerne vil hjælpe med at bevare naturressourcer. Kontakt din lokale affaldsafdeling, da de vil kunne informere om, hvilke genanvendelsesmuligheder der er i dit område.

Imported by:  
Accession ApS, Pioner Alle 16D, 9200 Aalborg SV, Dk.

Date of issue: 3/2023

Version: PO-1700

