



VAYA



MINI ELSYKKEL

BRUKSANVISNING

PO-1697

INNHOLDSFORTEGNELSE

VELKOMMEN.....	4
GENERELT	4
SYMBOLFORKLARING	4
FØR DU STARTER.....	4
VIKTIG SIKKERHETSINFORMASJON.....	5
ESKENS INNHOLD	7
INSTRUKSJONER FOR SAMMENLEGGING.....	7
LEGGE SAMMEN SYKKELEN.....	7
FOLDE UT SYKKELEN.....	10
LCD-DISPLAY.....	12
BRUKSPRINSIPPER	12
INNSTILLINGER	12
GIRSKIFTER.....	13
PEDALASSISTERT MODUS.....	13
BRUKE ELSYKKELEN.....	13
OPPSETT.....	14
SETEHØYDE.....	14
JUSTERE SETET.....	14
STAMHØYDEN.....	14
HÅNDBREMSENE	14
TREKKE TIL FESTEKLEMMENE	14
FORHOLDSREGLER FØR DU KJØRER	15
VEKT- OG FARTSBEGRENSNINGER.....	15
VEKTRESTRIKSJONER.....	15
DRIFTSREKKEVIDDE	15
INFORMASJON OG SPESIFIKASJONER FOR BATTERIET	16
LÅSE / LÅSE OPP BATTERIET.....	16
BATTERIETS ON/OFF-KNAPP	16
BATTERISTYRKE	16
BATTERIETS SPESIFIKASJONER.....	16
LADERSPESIFIKASJONER.....	17
LADE DIN ELSYKKELE	17
SIKKERHETSTIPS FOR LADING	17
INFORMASJON OM BAGASJEBRETTET.....	17
SPESIFIKASJONER FOR BAGASJEBRETTET	17
INSPEKSJON, VEDLIKEHOLD OG OPPBEVARING	17
INSPISERE ELSYKKELEN	18
RENGJØRE ELSYKKELEN	18
VEDLIKEHOLD AV KJEDE	18
LAGRE ELSYKKELEN	18
JUSTERE DET BAKRE GIRSYSTEMET	19
JUSTERE KABELSPENNINGEN FOR V-BREMSENE.....	20
FINJUSTER KABELSPENNINGEN	21
JUSTERE SPENNINGSFJÆREN FOR V-BREMSENE	21
SJEKKE HJULENES GODE STAND	21
INSPISERE SLITASJE PÅ FELGENE	22
INSPISERE HJULLAGRENE.....	22
DEMONTRE ET HJUL	22
HURTIGKOBLING PÅ V-BREMSEN	22
SKIFTE SLANGE.....	23
SKIFTE BREMSEKLOSSER	23
ELSYKKELENS SPESIFIKASJONER	24
ANBEFALTE DREIEMOMENTER.....	24
VISNING AV FEIL PÅ SKJERMEN	24
AVHENDING	25

VELKOMMEN

GENERELT

LES DETTE NØYE FØR BRUK.

SYMBOLFORKLARING

Det A-veide lydtrykknivået rundt syklistens ører er lavere enn 70 dB(A)



Kun for innendørs bruk.



Denne enheten er dobbeltisolert.



Bruk personlig verneutstyr.



Les bruksanvisningen før du bruker produktet.



Klasse III-beskyttelse mot elektrisk støt.



Midten (spissen) på utgangspluggen er positiv (+) og pinnen på utgangspluggen er negativ (-).



Følg disse instruksjonene for at bruken skal være trygg og riktig. Ta vare på denne brukerhåndboken for senere bruk.

FØR DU STARTER

Før du bruker elsykkelen for første gang, må du lese BRUKSANVISNINGEN nøye og følge alle instruksjoner og advarsler, slik at både din egen og andres sikkerhet kan ivaretas best mulig.

Det anbefales å ta vare på bruksanvisningen for fremtidig referanse.

Finn mer informasjon og oppdateringer på www.vayabike.com

ADVARSEL

Elsykkelen er konstruert for "City og Trekking", og skal derfor kun brukes på veier og jevne stier. Brukes sykkelen på annet underlag eller på andre måter, kan det føre til funksjonsfeil, og mister man kontrollen, kan det resultere i alvorlige, og til og med dødelige personskader.

På samme måte, hvis man unnlater å følge de grunnleggende instruksjonene og sikkerhetsreglene som er oppført i BRUKSANVISNINGEN, kan det føre til skade på elsykkelen, skade på eiendom, alvorlige personskader, og til og med død.

Som med alle mekaniske deler, er elsykler utsatt for slitasje og påkjenninger. De forskjellige materialene og delene kan reagere ulikt på slitasje eller påkjenninger. Hvis konstruksjonens levetid overskrides, kan sykkelen plutselig svikte, og muligens forårsake personskade på syklisten. Enhver form for sprekke, riper eller endring av farge på steder som er utsatt for belastninger, tyder på at delens forventede levetid er nådd, og at delen bør erstattes.

VIKTIG SIKKERHETSINFORMASJON

ADVARSEL - FARE

1. Barn må holdes under oppsyn for å forhindre at de leker med utstyret. Rengjøring og vedlikehold av sykkelen bør ikke utføres av barn.
2. Batteriladeren kan brukes av barn fra 8 år og oppover, og av personer med nedsatte fysiske, sensoriske eller mentale evner, eller av personer med liten erfaring og kunnskap, hvis de bare får ordentlig oppfølging, og instruksjoner om hvordan utstyret skal brukes på en trygg måte, og hvis de blir forklart at det er fare forbundet med det.
3. Ikke prøv å åpne batteriet, gjøre endringer på det eller bytte det ut.
4. Sett ikke batteriet i nærheten av varmekilder, som f.eks. radiatorer. Batteriet må ikke utsettes for varme, eller for åpen ild.
5. Unngå harde støt mot batteriet. Det skal ikke kastes.
6. Batteriet skal aldri dyppes i vann, og batteriets koblingsstykke bør ikke bli vått.
7. Bruk kun laderen som følger med i esken. Elsykkelen skal bare forsynes med strøm med ekstra lav spenning, jf. merket på batteriet på elsykkelen.
8. Ikke overskrid grensen for maksimal vekt (100 kg)

ADVARSEL

1. Ikke sett batteriet på plass på sykkelen hvis batteriets koblingsstykke er fuktig. La elsykkelen stå innendørs, og sjekk at sykkelens koblingsstykke er fullstendig tørt før du setter inn batteriet.
2. La ikke batteriet utsettes for direkte sollys. La ikke batteriet bli sittende i sykkelen hvis det er svært varmt, eller sykkelen skal stå på et varmt sted. Det kan oppstå lekkasje fra batteriet.
3. Batteriet bør ikke lades utendørs eller på steder hvor luftfuktigheten er høy.
4. Ikke bruk batteriet hvis du ser tydelige tegn til skade på det.
5. Sørg for at hjulene monteres riktig før du bruker sykkelen.
6. Før du bruker sykkelen i trafikken, må du ha lært hvordan den kjøres og hvordan man betjener alle funksjonene.
7. Sjekk at frontlykten fungerer før du skal sykle i mørket.
8. Fjern alltid batteriet før du skal utføre vedlikeholds- eller monteringsarbeid på elsykkelen.
9. Hvis laderens ledning er skadet, må den kasseres, og laderen skal byttes ut av produsenten, eller av serviceagenten. Vennligst ring serviceavdelingen.
10. Kun den medleverte laderen skal brukes til denne elsykkelen. Ikke bruk noe annet elektronisk utstyr. Ikke bruk laderen til å lade ikke-oppladbare batterier.
11. Bagasjebrettet er ikke egnet for barnesete. Festemulighetene er ikke gode nok.
12. Bruk elsykkelen din riktig. Feil bruk kan resultere i skade på sykkelen, og driftsfeil kan inntreffe, noe som fort kan føre til personskader.

13. Bruk ikke vide eller istykkerrevne klær når du skal sykle på elsykkelen.
14. Komponenter som er viktige for sikkerheten skal erstattes med kvalitetssikrede reservedeler.
15. Vær oppmerksom på klemfaren under normal bruk, og under vedlikeholdsarbeid på for-/bakhjul, kjede og tannhjul.
16. Bytt ikke ut bagasjebrettet. Prøv heller ikke å forandre på det.
17. Vær klar over forskjellene når du har last på bagasjebrettet; bremsedistansen er lengre, og sykkelen styres på en litt annen måte.
18. Sørg for å feste bagasjen på bagasjebrettet på en trygg måte, og hold deg til instruksene som denne manualen inneholder. Vær obs på løsthengende stropper, som fort kan vikle seg inn i hjulet.

FORSIKTIGHET

1. Bruk riktig antrekk og velegnet verneutstyr når du bruker elsykkelen. Se avsnittet om bruksprinsipper for flere opplysninger.
2. Ikke bruk elsykkelen hvis du er påvirket av narkotika og/eller alkohol.
3. Bremsene kan bli varme: ikke ta på bremsene etter at de har vært i funksjon.
4. Hvis styrehåndtakene blir skadet og metallendene på styret blir synlig, må disse dekkes med innvendig monterte «stangendeplugg».
5. Ikke bruk sykkelen i svært dårlig vær: snø, regn, hagl, sludd, på glattisen eller i ekstremt varme omgivelser.
6. Vadedybden bør ikke overstige 80 mm.
7. Denne sykkelen bør ikke komme under vann.
8. Ikke bruk denne sykkelen i trapper, verken oppover eller nedover.
9. Ikke bruk elsykkelen mens du er i telefonen, sender tekstmeldinger eller ser på telefonen.
10. Vær klar over at bremsedistansen alltid økes når du har høy fart.
11. Merk deg at du på våt vei sannsynligvis vil trenge flere meter for å klare å bremse.
12. Ikke rengjør sykkelen din med høytrykkspyler. Med en høytrykkspyler kan man risikere å fjerne fett og sykkelolje fra delene på sykkelen.
13. Når du smører de løse delene på elsykkelen, må du passe på at du ikke får noe smøremiddel på hjulfelgene eller på bremseklossene.

MERK

1. Bruk alltid batteripluggen for å stenge igjen ladeporten når den ikke er i bruk.
2. En bruker som demonterer elsykkelen sin, vil miste sin garantirett.
3. **VÆR OPPMERKSOM** - se hvor du sykler, vær oppmerksom på hvordan underlaget er, se opp for andre trafikanter og gjenstander rundt deg.
4. Når du bruker elsykkelen i mørket, må du overholde reglene som gjelder bak- og frontlys, og bruke refleks. De medleverte lyktene gjelder kun som ekstrabelysning.
5. Ikke bruk elsykkelen din på steder der det ikke er tillatt. Sjekk eventuelle bruksbegrensninger i henhold til gjeldende trafikkreglene.
6. Disse instruksjonene er tilgjengelige fra tjenesteadressen nederst på siden.

Den som skal bruke sykkelen må lese instruksjonene før bruk, og sørge for at han/hun forstår dem. Ta vare på manualen i tilfelle du vil trenge å friske opp noe, og la manualen følge sykkelen hvis du selger den eller låner den bort.

Det anbefales å beholde den originale esken, i det usannsynlige tilfellet at du må returnere produktet til oss eller sende den inn til reparasjon.

ADVARSEL

Garantien gjelder ikke dersom produktet er blitt brukt feil, eller brukeren ikke har fulgt advarslene og instruksjonene i denne brukerveiledningen. Garantien er også begrenset når det gjelder slitedeler som dekk, batteri, motor, kjede, kassett, bremseser og håndtak. Disse

delene er slitasjedeler, og kan etterbestilles på www.vayabike.com
Se service mappen for mer informasjon.

ESKENS INNHOLD

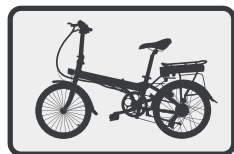

Elsykkelen

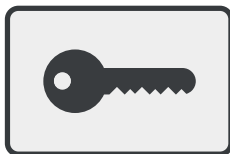

2 nøkker

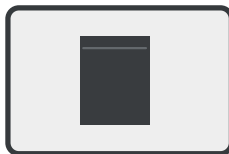

Verktøysbag

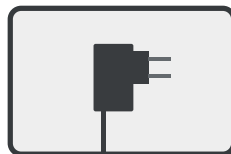

Strømadapter

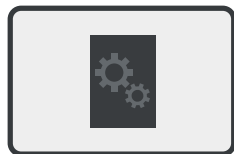

Bruksanvisning

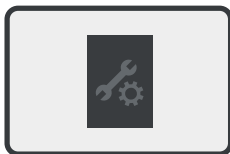

Service-mappe

INSTRUKSJONER FOR SAMMENLEGGING

Legge sammen sykkelen

1. Plasser kranken horisontalt, rett overfor den venstre kranken.



2. Legg sammen pedalene. Skyv dem innover, og trekk dem opp eller ned.



3. Løsne seteholderen, og skyv setepinnen ned i bunnen av røret. Lås den fast. Når elsykkelen er foldet ut, vil den ligge på enden av setepinnen.



4. Åpne hurtigtutløseren på stammen, og skyv den helt ned.



5. Åpne hurtigtutløseren på styret, og drei styret slik at håndbremsen peker nedover. Lås hurtigtutløseren på styret.

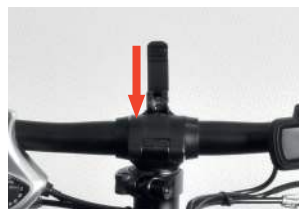

6. Åpne sykkelrammens foldemekanisme, og fold sammen sykkelen, men ikke helt.



7. Åpne foldemekanismen på styrerøret og fold det ned.



8. Fold sammen hele mekanismen.



MERK: Når du folder sammen sykkel, må du alltid huske på å skyve setepinnen helt ned i bunnen, slik at sykkel ligger på enden av setepinnen, og ikke på kranksettet.



Folde ut sykkel

1. Trekk de to hjulene litt fra hverandre.



2. Løft frontrøret, og lås det (1). Husk også å dreie den andre låseanordningen på rørlåsen (2).

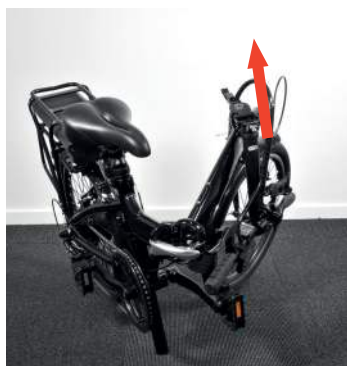

3. Fold ut enheten og lås fast rammens foldemekanisme (1). Husk også å låse den andre låseanordningen til rammens foldemekanisme (2).

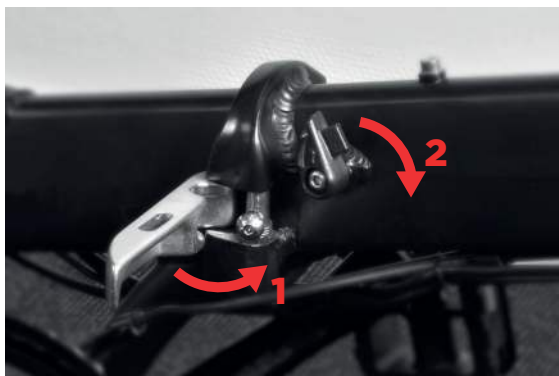

4. Fold ut pedalene.

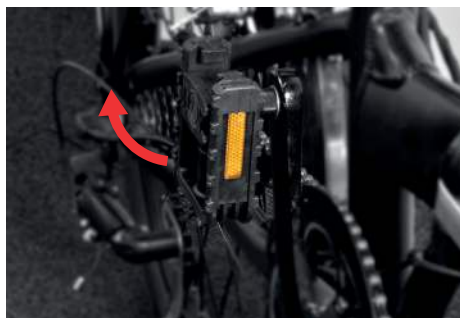

5. Juster setet, styret og stammen etter brukerens preferanser.



ADVARSEL: Etter å ha foldet ut sykkelen, må du sjekke alle sikkerhetsspennene på sykkelen. Vær ekstra oppmerksom på å låse sikkerhetsspennen på rammens og på styrerøret. Slik ivaretar du din egen sikkerhet.

LCD-DISPLAY



1. BATTERI-INDIKATOR

Viser et estimat av resterende batteristyrke før du må lade opp. En fulladet batteri (100%) vil vise 5 streker. Husk å lade batteriet når det er på den siste linjen. Motoren blir svakere når batteriet tømmes.

2. MULTIFUNKSJONELT VISNINGSFELT

Viser forskjellige innstillinger. Les avsnittet BRUK for mer informasjon.

3. HASTIGHET

Viser den aktuelle hastigheten.

4. JUSTERING AV ELEKTRISK GIR

Viser det pedalassisterte giret. Går fra 0-5.

5. Viser at frontlykten er slått på.

6. VISNINGSFELT FOR STATUS

Gir deg informasjon om sykkelens ulike stater

 Motorfeil. Hvis du får problemer med motoren, tar du kontakt med serviceavdelingen eller salgsavdelingen.

BRUKSPRINSIPPER

- Trykk lenge på ON/OFF-knappen for å slå elsykkelen på eller av.
- Trykk kort på + knappen for å øke det pedalassisterte giret.
- Trykk kort på - knappen for å redusere det pedalassisterte giret.
- Trykk og hold + knappen inne i 2 sekunder for å slå på frontlykten.
- Hvis du trykker kort på ON/OFF-knappen, vil de forskjellige skjerminnstillingene vises:
 - o ODO: Elsykkelens totale akkumulerte kjørelengde.
 - o TRIP: Kjørelengden siden elsykkelen ble slått på.
 - o VOL: Viser den aktuelle batterispenningen.
 - o Time: Viser hvor lenge elsykkelen har vært slått på.

INNSTILLINGER

Hold + og - knappene nede samtidig i 2 sekunder for å gå inn eller ut av/lagre innstillingsmenyen.

Trykk på ON/OFF-knappen for å gå til neste innstilling. Trykk på + / - knappene for å endre innstillingene.

- P01: Viser baklyktens lysstyrke. Område fra 1-3. Verdien 3 er den høyeste innstillingen.
- P02: Innstillinger for visning av farten. 0 er kilometer. 1 er miles.
- P03: Ingen funksjon.

- P04: Vis hviletid: 1-60 hviletid i minutter. 0 er ingen hvile.
- P05: Ingen funksjon.
- P06: Hjul diameter: tast inn hjuldiameteren i tommer. Denne informasjonen virker på verdiene som vises, og må derfor angis riktig hvis du vil få riktige målinger. Standardinnstilling er 20. Hvis du endrer den, vil verdiene som vises ikke være riktig.
- P07: Ingen funksjon.
- P08: Maks assistert fart. Satt til 25 km/t.
- P09: Ingen funksjon.
- P10: Ingen funksjon.
- P11: Hjelp følsomhetsinnstilling. Verdiområde: 1-24. Jo lavere tallet er, jo mer pedalassistanse vil du få av elsykkelen. Det laveste trinnet er for personer som trenger ekstra bistand fra motoren.
- P12: Intensitetsinnstilling for starthjelp. Område 0-5. Definerer hvor fort elsykkelen går opp til sin maksimale, assisterte hastighet. Velg 5 for maks assistert akselerasjon.
- P13: Definer antall magneter i speedsensoren. Endrer du denne verdien, kan det påvirke sykkelens normale drift. Standardinnstillingen er 12.
- P14: Ingen funksjon.
- P15: Ingen funksjon.
- P16: Tilbakestill dato for kilometerstanden. Når du er inne i denne innstillingen, holder du + knappen nede i 5 sekunder for å stille tilbake datoen.
- P17: Ingen funksjon.
- P18: Ingen funksjon.
- P19: Ingen funksjon.
- P20: Ingen funksjon.

GIRSKIFTER

1. Girer ned
2. Girer opp

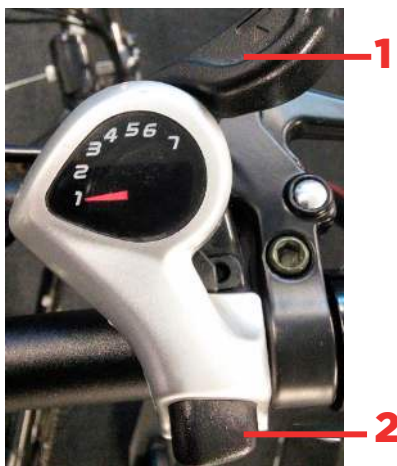

Pedalassistert modus

Velg hvilket som helst gir på booster, trykk på en av de to pedale. Motoren vil starte under påvirkning av induktoren, og vil generere strøm. Når du slutter å trække på pedalen, vil pedalassistansen automatisk stoppe.

BRUKE ELSYKKELEN

Før du bruker elsykkelen, er det flere ting du bør være oppmerksom på. Les følgende avsnitt nøye hvis du er nybegynner, eller hvis du kjører elsykkel for første gang.

LES FØLGENDE INSTRUKSJONER NØYE

Trinn 1: Komme i gang – Ta elsykkelen ut av esken.

Trinn 2: Lading av batteriet – Sørg for at batteriet er fulladet før første gangs bruk.

Instruksjoner vedrørende lading finner du i avsnittet som omhandler batteriet og måten batteriet skal lades på.

Trinn 3: Bruk sykkelhjelme og annet verneutstyr for å ha best sjanse for å unngå skader.

Oppsett

Fold ut elsykkelen. Se avsnittet “Fold ut elsykkelen.”

Setehøyde

Når du sitter på setet kan du justere høyden slik at foten din kan hvile på pedalen i laveste posisjon. For å få en optimal stilling på sykkelen, bør du ha plass til å kunne bøye kneet litt.

ADVARSEL: Vær forsiktig så du ikke skyver setepinnen over eller under den maksimale eller minimale posisjonen. Se merkene på setepinnen. |||||

Justere setet

Du kan løsne bolten under setet for å justere setevinkelen eller setets horisontale posisjon. Husk å stramme bolten etter at du har justert setet. Bruk to skiftenøkler for å stramme setet, en på hver side av setet.



Stamhøyden

Still inn stammen slik at høyden passer for deg.

ADVARSEL: Vær forsiktig så du ikke skyver stangen over eller under den maksimale eller minimale posisjonen. Se merkene på styrestammen. |||||

Håndbremsene

Bruk høyre bremsehåndtak for å bremse bakhjulet.

Bruk venstre bremsehåndtak for å bremse forhjulet.

Trekke til festeklemmene

Sørg for å stramme skruene godt slik at det ikke er fare for at setet glir ned, at frontstammen faller ned, eller at styrepinnen går opp eller ned mens du sykler.

Setepinnen: Etter å ha strammet til festeskruen, press på setet for å sjekke om du har strammet godt nok, og prøv å vri på setet for å være sikker på at det ikke vil bevege seg mens du kjører.

Frontstem: Etter å ha strammet festeskruen, press på styret for å sjekke om du har strammet godt nok.

Styret: Etter å ha strammet festeskruen, prøv å vri styret fremover og bakover for å sikre at det ikke kan bevege seg når du vil kjøre.



Forholdsregler før du kjører

Sjekk at elsykkelens deler sitter godt, og at de ikke er skadde.

Sjekk at bremsene fungerer som de skal.

Sjekk at dekkene er i god stand og at de har nok luft i seg.

Sjekk at styret sitter godt. Hvis det ser ut til at det er løst, må du skru det fast.

Sjekk at alle låsene er ordentlig strammet, og at alle sekundære låsemekanismer er sikret.

ADVARSEL: Gjør det til en rutine å sjekke at bremsene virker før du skal ut og sykle.

Bremser som er feilinstallert, slitte, skadede eller skitne kan i stor grad påvirke bremsedistansen, og føre til alvorlige personskader, og til og med dødsfall.

VEKT- OG FARTSBEGRENSNINGER

ADVARSEL: Farts- og vektgrenser er satt for din egen sikkerhet. Ikke overskrid grensene som er oppført i bruksanvisningen.

Vektrestriksjoner

Elsykkelen tåler en maksvekt på: 100 kg

Maksvekt på bagasjebrettet: 10 kg

DRIFTSREKKEVIDDE

Vær oppmerksom på at elsykkelen har en rekkevidde på 50 km med et fulladet batteri, og under ideelle forhold. Følgende faktorer vil i stor grad påvirke hvor langt du kan kjøre med elsykkelen din.

TERRENG: En jevn flat overflate øker kjørerekkevidde din, mens kjøring i oppoverbakke eller i ujevnt eller ujevnt terreng reduserer rekkevidden betraktelig.

VEKT: Vekten til brukeren kan påvirke kjørerekkevidden. En lettere bruker har lengre rekkevidde enn en tyngre bruker.

OMGIVELSESTEMPERATUR: Bruk og oppbevar elsykkelen i anbefalt temperatur. Det vil øke kjøreeavstanden, batteriets levetid, og den generelle ytelsen til elsykkelen din.

VEDLIKEHOLD: Riktig batterilading og vedlikehold forlenger batteriets levetid.

HASTIGHET OG KJØRESTIL: Kjøring i en moderat hastighet øker rekkevidden din, mens kjøring i høye hastigheter over lengre perioder, hyppige starter, stopp, tomgang, sammen med hyppig akselerasjon og retardasjon reduserer den totale rekkevidden.

INFORMASJON OG SPESIFIKASJONER FOR BATTERIET

Denne delen er ment å gi deg grunnleggende informasjon om batteriet og laderen. Les denne delen nøye for din egen sikkerhet. For brukerens sikkerhet, for å forlenge batteriets levetid og for å forbedre batteriets yteevne, må du følge de instruksjonene som er gitt.

Låse / låse opp batteriet

Du kan låse batteriet på elsykkelen ved å sette den medleverte nøkkelen i låsen, og dreie den med klokka.

Hvis du vil ta med deg batteriet, og vil låse opp låsen for å ta det ut, vrir du nøkkelen mot klokka.

Det er anbefalt å alltid låse inn batteriet når sykkelen er i bruk.

Når batteriet er tatt ut, kan du holde indikatorknappen på batteriet inne for å se et estimat av resterende batteristyrke før det trenger en opplading.



Batteriets ON/OFF-knapp

For å bruke batteriet må du sette knappen, på siden av batteriet, på On “-”

Du kan slå det av ved å sette knappen på “o” når sykkelen ikke brukes. Du kan like fullt bruke batteri-indikator-knappen.

Batteristyrke

Når batteri-indikatoren viser en lav batterikapasitet, må du lade opp batteriet i 2-3 timer ved hjelp av laderen som du mottok sammen med elsykkelen. Følg instruksjonene i avsnittet «Lade elsykkelen» når du vil lade batteriet helt opp.

Batteriets spesifikasjoner

Batteri: Pakke med oppladbare Li-ion batterier:

Modell: CP1178WC

Ladetid: 3-4 timer

Spenning: 36 volt

Battericeller: 30 celler

Opprinnelig kapasitet: 6,6 Ah

Arbeidstemperatur: -15 - 55° Celsius

Ladetemperatur: 0 - 55° Celsius

Oppbevaringstid: 6 måneder

Lagringstemperatur: 0 - 25° Celsius

Lagringsfuktighet: 60 (+/- 25%) %

Laderen og batteriet som følger med må bare brukes sammen, og de skal ikke brukes til noe annet utstyr.

Laderspesifikasjoner

Modellnummer: CP4220

Inngang: 100-240 V, 3 A, 50/60 Hz

Utgang: 42.0V == 2.0A

Lade din elsykkel

Trinn 1: Sørg for at ladeporten er ren og tørr.

Trinn 2: Koble laderen til strømuttaket, og koble kabelen til strømforsyningen, sørg for at lyset på laderen lyser GRØNT.

Trinn 3: Koble ladekabelen til ladeporten på elsykkelens batteri. Indikatorlampen på laderen skal endres til RØDT, noe som indikerer at batteriet lades. Når den røde indikatorlampen på laderen blir GRØNN, er batteriet fulladet. For en full lading, trenger du vanligvis 2 à 3 timer. Laderen stopper automatisk å lade når lyset lyser GRØNT.

Trinn 4: Koble laderen fra batteriet og fra strømuttaket.

Trinn 5: Sett på dekselet på ladeporten for å beskytte ladeporten.

MERK: Hvis det GRØNNE lyset på laderen ikke blir RØDT når du kobler den til batteriet, må du kontrollere at alle tilkoblingene er riktig tilkoblet eller at batteriet ikke allerede er fulladet.

Sikkerhetstips for lading

Lad batteriet i minst 5 timer før det skal brukes for første gang.

For å maksimere batteriets levetid, må du lade det annenhver måned når det ikke er i bruk, og to dager etter at du har vært ute på sykkeltur. Lad opp batteriet ved en egnet temperatur.

Ikke oppbevar batteriet uten at det er ladet. Batteriet må lades minst en gang hver 2. måned.

Når du skal lade batteriet, må du bare bruke den laderen som fulgte med i esken.

Hvis det oppstår skade på laderen eller på ledningen, må du ikke bruke laderen. Ta kontakt med service-avdelingen for å få tilsendt en ny.

Informasjon om bagasjebrettet

ADVARSEL: Bagasjebrettet skal kun brukes for å frakte bagasje når du bruker elsykkelen.

Bagasjebrettet er ikke konstruert for å tåle lasten av en tilhenger.

Når du har bagasje på bagasjebrettet, må du være oppmerksom på eventuelle reflektorer eller lys som bagasjen kanskje kan dekke.

Fordel bagasjen jevnt mellom de to kantene av bagasjebrettet.

Hvis du bruker stropper på bagasjebrettet, må du sørge for at ingen av stroppene er løse, og at de ikke kan vikle seg inn i hjulet.

Spesifikasjoner for bagasjebrettet

Maksimal last på bagasjebrettet: 10 kg

Batteriets maksimale vekt: 2,3 kg

Maks kompatibel hjul- og dekkstørrelse for bagasjebrettet: 20 x 1,75 tommer

INSPEKSJON, VEDLIKEHOLD OG OPPBEVARING

Elsykkelen din trenger rutinemessig inspeksjon og vedlikehold. Dette kapittelet beskriver vedlikeholdstrinnene og viktige driftstips. Før du utfører følgende operasjoner, må du sørge for at strøm- og ladekabelen er frakoblet.

Sykkeldelene (f.eks. ikke-elektriske deler) på elsykkelen er vanlige komponenter som du kan kjøpe i din lokale sykkelbutikk. Sørg for at de nye delene stemmer nøyaktig med de delene du skifter ut. Kontakt kundesupporten hvis du er i tvil om noe.

Hvis man bruker deler som ikke er originale eller kompatible, hvis man gjør modifikasjoner på sykkelen utover de spesifikasjonene som den ble levert med, anses dette som ombygging. En slik ombygging kan øke faren for brukeren, og brukeren må selv ta ansvar for eventuelle problemer som kan oppstå som følge av dette.

Inspisere elsykkelen

Som en rutine, bør du sjekke elsykkelens ramme og dekk for å se om det er skade, tegn på slitasje, og om dekkene har nok luft. Sjekk alle bolter og skruer, og stram dem om nødvendig. Sjekk forhjulene og bakhjulene, og se om lufttrykket er riktig.

Festepunktene for bagasjebrettet må sikres og sjekkes ofte.

Siden felgene er utsatt for større slitasje, må man kontrollere dem og sjekke om de er intakte.

Sjekk også om bremseklossene er slitt. Hvis de er slitt, må bremseklossene skiftes ut straks.

På bildet nedenfor ser du hvilke skruer som må sjekkes og sikres etter hver sykkelturn.



Rengjøre elsykkelen

Koble fra laderen, og slå av elsykkelen. Ta ut batteriet.

Bruk en fuktig klut til å rengjøre elsykkelen din. Ikke bruk olje på bremsene.

Ikke bruk høytrykksspyler. Det anbefales ikke å rengjøre sykkelen under rennende vann.

Etter å ha rengjort elsykkelen, må du sjekke alle bremsene før du bruker sykkelen på nytt.

Vedlikehold av kjede

Regelmessig rengjøring og smøring av kjedet og krankdrevene vil forlenge delenes levetid.

Rengjør minst én gang i måneden hvis du bruker sykkelen daglig, og oftere hvis den brukes i tøffe forhold, eller hvis kjedet blir veldig skittent.

Rengjør kjedet regelmessig ved hjelp av en egnet kjederenser.

Rengjør krankdrevene med et vanlig rengjøringsmiddel.

Bruk en egnet smøring på kjedet og krankdrevene.

Lagre elsykkelen

Hvis du lagrer elsykkelen over lengre tid, må du lade opp batteriet minst en gang

annenhver måned.

Hvis omgivelsestemperaturen på lagringsstedet er under 0°, må du ikke lade. Du må ta batteriet inn på et varmere sted før du lader det. For mer informasjon, les avsnittet «Batteriinformasjon og spesifikasjoner».

For å unngå at det kommer støv inn i elsykkelen og i batteriet, bør du pakke sykkelen inn, eller beskytte den med originalemballasjen.

Lagre elsykkelen innendørs. Hvis den er blitt våt, må du tørke av sykkelen før lagring. Oppbevar batteriet innendørs på et en tørt sted, med en passende temperatur.

Batteriet må ikke lagres der hvor det utsettes for direkte sollys eller i en bil. For høye temperaturer kan skade batteriets funksjonaliter, og forringe dets levetid.

Justere det bakre girsystemet

Trinn 1:

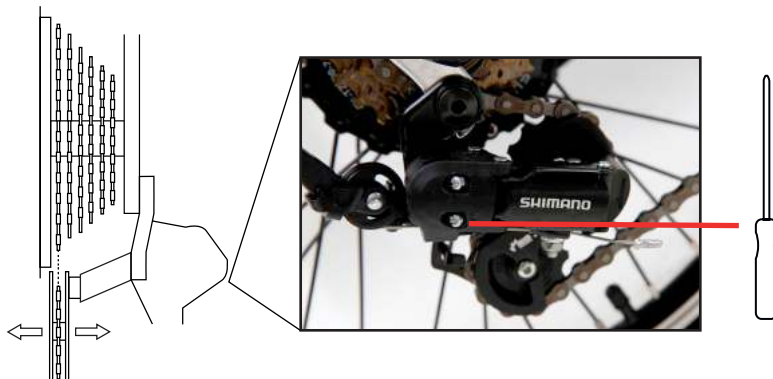

Løft opp sykkelen bak, og trykk på pedalene med hånden, velg det laveste giret med girspaken.

Bruk en egnet skrutrekker til å dreie på skruen som er merket med L (lavt gir). Slik kan du justere det bakre giret inntil det står loddrett under det laveste giret. Se bildet over.

Trinn 2:



Løft opp sykkelen bak, og trykk på pedalene med hånden, velg det høyeste giret med girspaken.

Bruk en egnet skrutrekker til å dreie på skruen som er merket med H (høyt gir). Slik kan du justere det bakre giret inntil det står loddrett under det høyeste giret. Se bildet over.

Trinn 3:



Løft opp sykkelen bak, og trykk på pedalene med hånden. Ved hjelp av girspaken, skift fra det høyeste til det laveste giret på en gang. Hvis girspaken er stilt inn riktig, bør girene skifte raskt og uten klikkelyd.

Hvis det fortsatt er problemer etter at du har justert det bakre giret, kan du finjustere det. Drei justeringsskruen (C) med klokken hvis du har problemer med å gå fra laveste gir til høyeste gir. Drei justeringsskruen (C) mot klokken hvis du har problemer med å gå fra høyeste gir til laveste gir. Drei justeringsskruen omtrent en fjerdedel om gangen, og skift girene på nytt for å se om problemet er løst. Hvis problemet fortsatt er der, må du gjenta prosessen fra og med trinn 3.

Justere kabelspenningen for V-bremserne

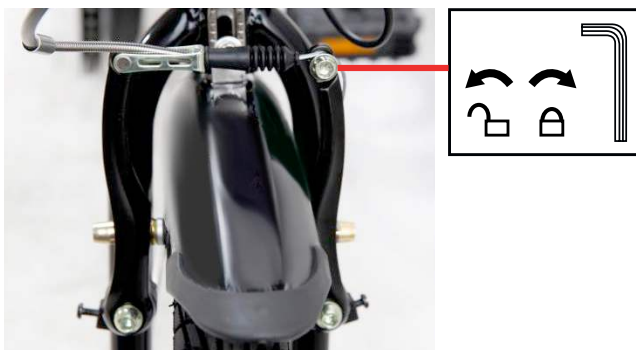

Bremsekabelen må justeres slik at bremsene er så nær hjulfelgen som mulig, når du ikke trykker på bremsehåndtaket. Bremseklossene må være ca. 3 mm unna hjulfelgen.

For å justere denne avstanden, må du løse på bolten (se bildet ovenfor) og justere bremsekabelen slik at bremseklossene kommer i riktig stilling.

Stram bolten igjen, samtidig som du holder i bremsekabelen.

Tighten the bolt again while holding the braking cable in position.

Finjuster kabelspenningen



Hvis bremseklossene sitter for nær, eller for langt unna hjulfelgen, kan du finjustere stillingen ved å dreie justeringsbolten for å øke eller redusere bremseklossenes avstand. Dreie mot klokken for å flytte bremseklossene bort fra hjulfelgen. Dreie med klokken for å flytte bremseklossene nærmere hjulfelgen.

Justere spenningsfjæren for V-bremserne

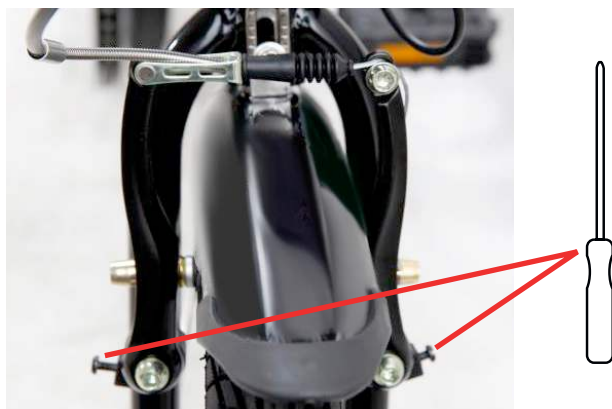

Hvis bremsearmene heller mot den ene eller andre siden, må de rettes opp. Bremseklossene må berøre hjulfelgen i det øyeblikket du tester dette. Du kan justere posisjonen ved å dreie skruen på spenningsfjæren. Løsne skruen for å få bremsearmen nærmere felgen. Trekk til skruen for å få bremsearmen lenger bort fra felgen.

Sjekke hjulenes gode stand

I løpet av sykkelens levetid kan det hende at det blir sidekast på hjulene. For å sjekke hjulets gode stand, setter du opp sykkel på et mekkestativ, og lar hjulet spinne. Hvis hjulet har sidekast, betyr det at felgen ikke er rett, og at den må fikses.

Du trenger spesialverktøy for å fikse dette. Hjulfelgene bør rettes opp av en kvalifisert tekniker. Kontakt din lokale forhandler hvis du trenger mer informasjon om hjulreparasjoner.

Inspisere slitasje på felgene

Hvert hjul har en svart strek som fungerer som slitasjeindikator, og som er blitt maskinskrevet inn i siden av felgen. Hvis slitasjeindikatoren ikke lenger er synlig, må felgen skiftes ut straks.

ADVARSEL. Hvis slitasjeindikatoren begynner å vise tegn på slitasje, må felgen skiftes ut straks. Ikke prøv å sykle før felgen er skiftet ut. Det kan påvirke bremseevnen.



Inspisere hjullagrene

I løpet av sykkelens levetid, kan det hende at hjullagrene blir slitte, og at de trenger service. For å sjekke dette, tar du tak i dekket, på forhjulet eller bakhjulet, samtidig som du holder sykkelens godt. Rist dekket godt fra den ene siden til den andre. Hvis hjulet beveger seg rundt hjulnavet (i midten av hjulet), kan det bety at lageret er slitte.

Du trenger spesialverktøy for å fikse dette. Hjulfelgene bør rettes opp av en kvalifisert tekniker. Kontakt din lokale forhandler hvis du trenger mer informasjon om hjulreparasjoner.

Demontere et hjul

Løsne hjulboltene på hver side av hjulet.

Bruk hurtigkoblingen på V-bremser.

MERK: Vær oppmerksom på skivenes posisjon når du fjerner dem

Monter hjulet sammen med skivene i samme rekkefølge og retning som da du demonterte dem.

ADVARSEL: Husk å feste V-bremser igjen etter at du har satt hjulet på plass.

Hurtigkobling på V-bremser

Fjern det beskyttende gummidekselet.

Press bremsene sammen, og trekk bremsevaieren ut av hurtigkoblingen.

ADVARSEL: Husk alltid å feste bremsene igjen, og husk å teste bremsene før du sykler.

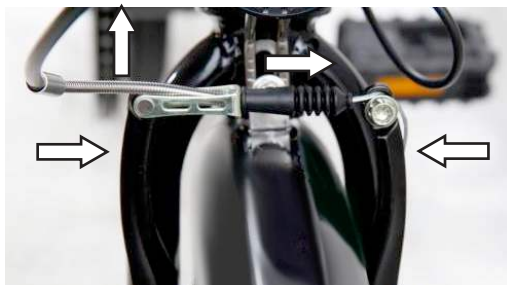

SKIFTE SLANGE

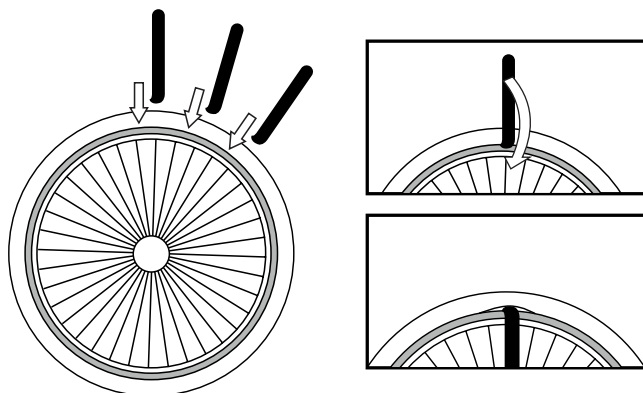

Hvis du har punktert, må du ta ut slangen og reparer den.

MERK: Du trenger et sett med dekkspaker for å få ut slangen. Ikke inkludert i esken.

Fjern ventilhetten fra slangeventilen. Tapp slangen for luft.

Press begge sidene av dekket mot midten, bort fra felgen, for å få dekket til å løsne.

Sett inn en dekkspak hvor som helst mellom dekket og felgen, men ikke der hvor slangeventilen sitter. Sett inn den andre dekkspaken i nærheten av den første, og press dekkspaken ned. Gjenta denne prosessen til du kan fjerne dekket helt.

Etter at dekket er fjernet, dra slangen forsiktig ut, og start med ventilen.

Sjekk innsiden av dekket, og se om det er tegn på skade eller fremmedlegemer.

Etter at slangen er reparert, må du pumpe den opp litt ved hjelp av en sykkelpumpe.

Sett slangen forsiktig inn i dekket, og start med ventilen. Ventilen må være på lik linje med hullet i hjulfelgen.

Monter dekket på felgen, med en liten del om gangen. For den siste delen, må du bruke dekkspakene.

Skifte bremseklosser

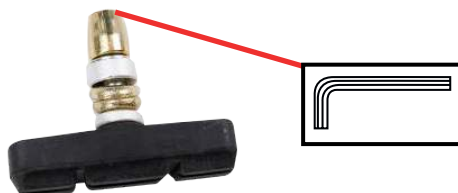

Fjern monteringsbolten.

Fjern bremseklossen.

MERK: Vær oppmerksom på innleggsringenes rekkefølge og retning når du demonterer dem.

Sjekk instruksjonene på de nye bremseklossene for å se på hvilken side du skal installere dem.

Monter de nye bremseklossene i samme rekkefølge og i samme retning som når du demonterte dem.

ELSYKKELENS SPESIFIKASJONER

Netto vekt: 18,5 kg

Maks last: 100 kg

Størrelse (sammenfoldet): 82 x 42 x 68 cm

Størrelse (utfoldet): 153 x 56 x 112 cm

Hjulstørrelse: 20 x 1,75 tommer

Maks kompatibel hjulstørrelse: 20 x 1,75 tommer

Værbestandighet: IP54

Antall gir på sykkelen: 7

Antall gir i assistansmodus: 5

Maksimal pedalassistert hastighet: 0-25 km/t

Boost rekkevidde: opptil 50 km

ANBEFALTE DREIEMOMENTER

DEL	DREIEMOMENT (NM)
Forhjulsbolt	20-25 Nm
Bakhjulsbolt	30-35 Nm
Klemmemutter for styret	18-20 Nm
Mutter for stammen	18-20 Nm
Seteboltene	18-20 Nm
Muttere for setepinnen	18-20 Nm
Klemmebolt for bremsevaier	6-10 Nm
Pedaler	17-19 Nm
Sveiv	26-28 Nm
Bremseklosser for V-brems	8-10 Nm
Skruer på bagasjebrettet	4-6 Nm

VISNING AV FEIL PÅ SKJERMEN

Hvis det oppstår elektroniske feil, vil skjermen vise deg en feilkode som du kan identifisere feilen med.

KODE	FEIL
E06	Strømfeil
E07	Motorsvikt 1: Løs tilkobling. 2: Feil med motoren.
E09	Feil med kontrolleren
E10	Kommunikasjonsfeil - Send. 1: Løs tilkobling. 2: Feil med kontrolleren. 3: Visning av feil på skjermen.
E11	Kommunikasjonsfeil - Motta. 1: Løs tilkobling. 2: Visning av feil på skjermen.
E30	Kommunikasjonsfeil.



Samsvarserklæring (Se vedlagt dokument).
Produkter merket med dette symbolet er i samsvar med alle gjeldende fellesskapsbestemmelser i Det europeiske økonomiske samarbeidsområde.

AVHENDING



Elektrisk og elektronisk utstyr (EEE) inneholder materialer, deler og stoffer som kan være farlig for miljøet og for menneskers helse hvis det avfaller med elektrisk og elektronisk utstyr (WEEE) ikke håndteres riktig.

Elektrisk og elektronisk utstyr som er merket med WEEE-logoen (som vist til venstre), skal ikke kastes sammen med husholdningsavfallet. Kontakt din lokale avfallsavdeling siden de vil kunne gi detaljer om resirkuleringsalternativene som er tilgjengelige i ditt område.



Dette symbolet på batteriet eller emballasjen angir at batteriet som leveres med dette produktet ikke må håndteres som husholdningsavfall. Resirkulering av materialer vil bidra til å bevare naturlige ressurser. Kontakt din lokale avfallsavdeling siden de vil kunne gi detaljer om resirkuleringsalternativene som er tilgjengelige i ditt område.

Importert av:
Vaya Nordic ApS, Pioner Alle 16D, 9200 Aalborg SV, Danmark.
Utstedelsesdato: 12/2022
Versjon: PO-1697

