



VAYA



MINI E-CYKEL

MANUAL
PO-1697

INDHOLD

VELKOMMEN	4
GENERELT	4
SYMBOLFORKLARING	4
FØR START	4
VIGTIG SIKKERHEDSINFORMATION	5
INDHOLD	7
FOLDEINSTRUKTIONER	7
FOLD CYKLEN SAMMEN	7
FOLD CYKLEN UD	10
LCD DISPLAY	12
BETJENINGSVEJLEDNING	12
INDSTILLINGER	12
GEARSKIFT	13
PEDAL-ASSISTERET TILSTAND	13
BRUG AF E-CYKLEN	13
SETUP	14
SADELHØJDE	14
SADELJUSTERING	14
STAMMEHØJDE	14
HÅNDBREMSE	14
STRAMNING AF SKRUESIKRINGER	14
FORHOLDSREGLER INDEN KØRSEL	15
VÆGT- OG HASTIGHEDSBEGRÆNSNINGER	15
VÆGTRESTRIKTIONER	15
RÆKKEVIDDE	15
BATTERIINFORMATION OG SPECIFIKATIONER	16
LÅS/LÅS BATTERI OP	16
BATTERI ON/OFF-KNAP	16
BATTERINIVEAU	16
BATTERISPECIFIKATIONER	16
OPLADERSPECIFIKATIONER	16
OPLADNING AF E-CYKLEN	17
SIKKERHEDSTIPS FOR OPLADNING	17
BAGAGEBÆRER-INFORMATION	17
BAGAGEBÆRER-SPECIFIKATIONER	17
EFTERSYN, VEDLIGEHOLD OG OPBEVARING	17
EFTERSYN AF E-CYKLEN	17
RENGØRING AF E-CYKLEN	18
KÆDEVEDLIGEHOLD	18
OPBEVARING AF E-CYKLEN	18
INDSTIL BAGERSTE KÆDEGEAR	19
TILPASNING AF V-BREMSEKABEL	20
FINJUSTER KABLET	21
TILPASNING AF V-BREMSE FJEDER	21
EFTERSYN AF HJULEGER	21
EFTERSYN AF SLID PÅ FÆLGEN	22
EFTERSYN AF HJULLEJERNE	22
SÅDAN FJERNES HJULET	22
V-BREMSE UDLØSER	22
SÅDAN SKIFTES SLANGEN	23
UDSKIFTNING AF BREMSEKLODSE	23
E-CYKEL SPECIFIKATIONER	24
ANBEFALET STRAMNINGSINFORMATION	24
DISPLAY FEJLBESKEDER	24
BORTSKAFFELSE	25

VELKOMMEN

GENERELT

LÆS OMHYGGELIGT FØR BRUG.

SYMBOLFORKLARING

A-vægtedissionens lydtrykniveau ved førerens hørelse er mindre end 70 dB(A)



Kun til indendørs brug.



Enheden er dobbeltisoleret.



Bær personligt sikkerhedsudstyr.



Læs manualen før betjening af produktet.



Klasse III beskyttelse mod elektrisk stød.



Midten (spidsen) af udgangsstikket er positiv (+), og udgangsstikkets cylinder er negativ (-).



Følg disse instruktioner for sikker og korrekt brug.
Gem denne brugervejledning til fremtidig reference.

FØR START

Læs instruktionsmanualen omhyggeligt, før du tager E-Cyklen i brug første gang. Følg instruktionerne og advarselne for at sikre både din egen og andres sikkerhed.

Det anbefales at gemme instruktionsmanualen.

Før yderligere information og opdateringer besøg www.vayabike.com

ADVARSEL

E-cyklen er designet til "By og Trekking", så benyt den udelukkende på veje og jævne stier. Benyttes cyklen på andre underlag og på anden måde, så kan det resultere i driftssvigt og tab af kontrol, som kan medføre tilskadekommelse eller dødsfald. Ligeledes, hvis de grundlæggende instruktioner og sikkerhedsforanstaltninger beskrevet i denne manual ikke følges, kan det resultere i, at din E-Cykel bliver skadet, anden ejendomsskade, alvorlig tilskadekommelse og endda dødsfald.

Som med alle mekaniske komponenter, udsættes E-Cykler også for slid og overlast. Forskellige materialer og komponenter reagerer muligvis på slid og overlast på forskellige måder. Hvis en komponents levetid overskrides, kan den pludselig gå i stykker, hvilket kan resultere i tilskadekommelse af cyklisten. Enhver form for revner, skrammer eller ændring i komponentfarve er tegn på, at komponenten er slidt ned og skal udskiftes.

VIGTIG SIKKERHEDSINFORMATION

ADVARSEL - FARE

1. Børn bør holdes under opsyn for at sikre, at de ikke leger med produktet. Rengøring og vedligehold bør ikke udføres af børn.
2. Batteriopladeren må benyttes af børn fra 8 år og opefter, og personer med begrænset fysik, føleforstyrrelser eller mentale evner eller mangel på erfaring og viden, hvis de er blevet instrueret angående brug af produktet på en sikker måde og forstår farerne derved.
3. Forsøg ikke at modificere, ændre eller udskifte batteriet eller andre dele på enheden.
4. Anbring ikke batteriet nær varmekilde såsom radiatorer. Batteriet må ikke opvarmes eller udsættes for åben ild.
5. Udsæt ikke batteriet for hårde stød eller kast.
6. Placér ikke batteriet i vand eller lad batteriforbindelsen blive våd.
7. Benyt udelukkende den medfølgende oplader. E-Cyklen må kun oplades med ekstra lav spænding som indikeret på E-Cyklens batteri.
8. Overskrid ikke maksimalvægten (100 kg).

ADVARSEL

1. Isæt ikke batteriet, hvis E-Cyklens batteriforbindelse er våd. Placér E-Cyklen indenfor og sørg for, at forbindelsen er helt tør før batteriet isættes.
2. Placér ikke batteri i direkte sollys. Efterlad ikke batteriet i en bil ved høj temperatur eller andre varme steder. Det kan resultere i, at batteriet lækker.
3. Oplad ikke batteriet udenfor eller på steder med høj luftfugtighed.
4. Benyt ikke batteriet, hvis der er tegn på synlige skader.
5. Sørg for, at hjulene er korrekt påmonteret før cyklen tages i brug.
6. Lær at cykle og bruge alle funktioner på E-Cyklen, før du benytter den i trafikken.
7. Sørg for, at forlyset virker før brug af E-Cyklen i mørke.
8. Fjern altid batteriet før udførelse af vedligehold eller installationsarbejde på E-Cyklen.
9. Hvis opladeren er ødelagt, skal den kasseres og erstattes af producenten eller dens serviceagent - venligst kontakt servicelinjen.
10. Opladeren må udelukkende benyttes til E-Cyklen, ikke til andet elektronisk udstyr. Benyt ikke opladeren til at oplade ikke-genopladelige batterier.
11. Bagagebærer egner sig ikke til påmontering af barnesæde.
12. Misbrug ikke din E-Cykel, da det kan forårsage skade på dit køretøj og føre til fejl i styresystemet, hvilket kan resultere i skader.
13. Bær ikke løst eller ødelagt tøj, når du cykler på E-Cyklen.
14. Sikkerhedskritiske komponenter bør udskiftes med originale reservedele.
15. Vær opmærksom på risikoen for at side fast ved brug og vedligehold af for/baghjul, kæde og kædehjul.

16. Modificér og udskift ikke bagagebærer.
17. Vær opmærksom på øget bremselængde og ændring i styring, når bagagebærer er fyldt.
18. Sørg for, at den bagage der er læsset på bagagebærer er forsvarligt spændt fast i henhold til anvisningerne i denne manual og der er ingen løse stropper, der kan sidde fast i hjulet.

VAR SOMHED

1. Sørg for at bære passende sikkerheds- og beskyttelsesudstyr, når du anvender din E-Cykel. Læs afsnittet om 'Betjeningsvejledning, for yderligere information.
2. Betjen ikke E-Cyklen, hvis du er påvirket af stoffer og/eller alkohol.
3. Bremsene kan blive varme efter brug: rør dem ikke efter bremsning.
4. Hvis styret beskadiges og metalenderne blottes, så skal de lukkes til ved hjælp af tilpassede propper.
5. Kør ikke i barsk vejr, sne, regn, hagl, slud, på glatte overflader eller i høje temperaturer.
6. Kør ikke igennem vand med en dybde højere end 80mm.
7. Put ikke cyklen i vand.
8. Kør ikke cyklen op og ned ad trapper.
9. Kør ikke på E-Cyklen, mens du taler, skriver beskeder eller kigger på din telefon.
10. Vær opmærksom på længere bremselængde ved høj fart.
11. Vær opmærksom på længere bremselængde i vådt vejr.
12. Rengør ikke cyklen med højtryksrensere, da det kan fjerne smørelse og/eller olie fra cykeldele.
13. Ved smøring af de E-Cyklens bevægelige dele, sørg da for, at der ikke kommer smørelse på fælgene eller bremseskiverne.

BEMÆRK

1. Benyt altid batteriproppen for at beskytte opladerindgangen, når den ikke er i brug.
2. Brugere, der demonterer E-Cyklen, giver afkald på deres reklamationsret.
3. **VÆR OPMÆRKSOM** – hold øje med hvor du kører og vær opmærksom på overfladerne, folk, steder og ting omkring dig.
4. Når E-Cyklen benyttes i mørke, så sørg for at følge lovene angående for- og baglys og passende reflekser. Den påsatte lygte er udelukkende for ekstra lys.
5. Kør ikke på E-Cyklen, hvor det ikke er tilladt. Undersøg kørselsbegrænsningerne i henhold til regulativer angående vejsikkerhed.
6. Disse instrukser er tilgængelige fra serviceadressen sidst i denne manual.

Instruktionerne skal læses og forstås af hver cyklist før brug. Opbevar dem til fremtidig brug og giv dem videre til en eventuel ny ejer eller bruger af E-Cyklen. Det anbefales at gemme den originale emballage i tilfælde af, at produktet skal returneres til os eller det skal sendes til reparation.

ADVARSEL

Garantien dækker ikke uretmæssig brug af produktet eller undladelse af at følge advarselne og betjeningsvejledningen i denne instruktionsmanual. Der er ydermere begrænset garanti på sliddele såsom hjul, batteri, bremsere og greb. Disse dele anses som slitage dele og kan efter behov bestilles på www.vayabike.com.

Se servicefolderen for yderligere information.

INDHOLD



E-Cykel

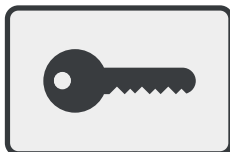

Nøgle x 2

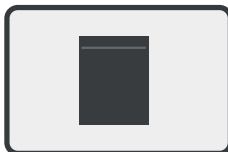

Plastikpose
med værktøj

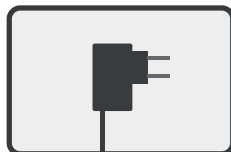

Strømforsyning

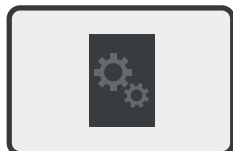

Manual

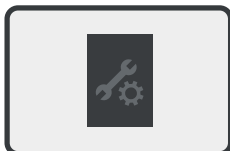

Servicefolder

FOLDEINSTRUKTIONER

Fold cyklen sammen

1. Placér kranken horisontalt med den venstre forreste stang.



2. Fold pedalerne. Skub dem ind og fold dem op eller ned.

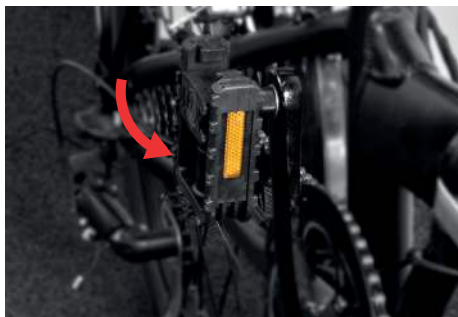

3. Løsn sadelholderen og skub sadlen helt ned og lås den stramt. Når cyklen ikke er foldet sammen, vil den hvile bagerst på sadelstangen.



4. Løsn håndtaget på forgaflen og skub det helt ned.



5. Løsn håndtaget på styret og drej det, så håndbremsen peger nedad. Lås håndtaget på styret.

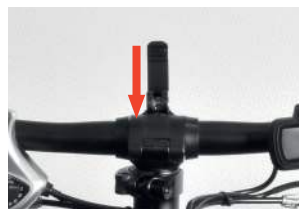

6. Åbn foldeanordningen og fold cyklen næsten helt sammen.



7. Åbn foldeanordningen på akslen og fold den ned.



8. Fold cyklen helt sammen nu.



BEMÆRK: Husk altid at skubbe sadlen hele vejen ned, når du folder cyklen, så cyklen hviler på bunden af sadelpind og ikke på cykelklingskærmen.



Fold cyklen ud

1. Skub de to hjul en smule fra hinanden.



2. Hæv forakslen og lås den (1). Husk også at låse låsemekanisme på aksellåsen (2).



3. Fold anordningen ud og lås foldeanordningen på stellet. Husk også at låse nummer 2 låsemekanisme på foldelåsen på stellet.

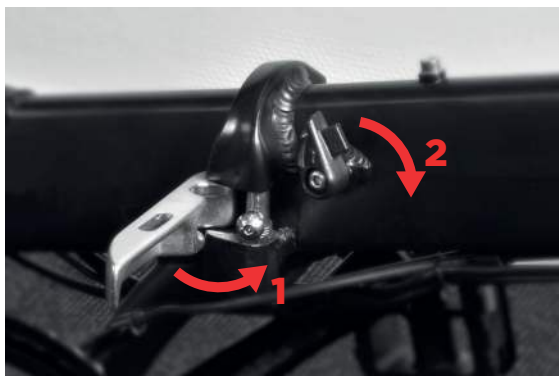

4. Fold pedalerne ud.

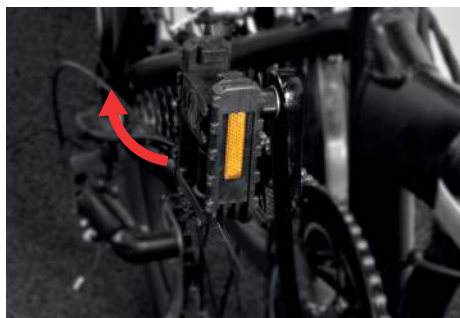

5. Tilpas sædet, styret og forgaffel til den enkelte bruger.

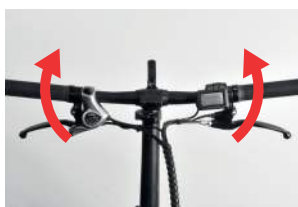

ADVARSEL: Efter at have foldet cyklen ud, sørg for at tjekke alle cyklens sikkerhedsspænder. Vær ekstra opmærksom på at spænde sikkerhedsspændet på stellet og forakslen så enheden er sikker.

LCD DISPLAY



1. BATTERIINDIKATOR

Viser et skøn på hvor meget strøm der resterer før det er nødvendigt at oplade. Et fuldt opladet batteri (100%) vil vise 5 streger. Husk at oplade batteriet, når der er én streg tilbage. Motoren bliver svagere efterhånden som batteriet bruger strøm.

2. MULTIFUNKTIONELT DISPLAY-OMRÅDE

Viser forskellige indstillinger. Læs afsnittet 'BETJENING' for yderligere information.

3. HASTIGHED

Viser nuværende hastighed.

4. GEAR-JUSTERING

Viser pedal-assistance gear. Går fra 0-5.

5. Indikerer at forlyset er tændt.

6. STATUS DISPLAY-OMRÅDE

Informerer om cyklens forskellige indstillinger.

 Motorfejl. Kontakt supportafdelingen ved problemer med motor.

BETJENINGSVEJLEDNING

- Hold ON / OFF-knappen inde for at tænde eller slukke E-Cyklen.
- Tryk kort på + knappen for at øge pedal-assistance gear.
- Tryk kort på - knappen for at mindske pedal-assistance gear.
- Hold + knappen nede i 2 sekunder for at tænde forlyset.
- Kort tryk på ON / OFF-knappen vil vise de forskellige display-indstillinger:
 - o ODO: Totalt kilometerantal.
 - o TUR: Distance kørt siden opladning af E-Cykel.
 - o VOL: Viser nuværende batterispænding.
 - o Tid: Viser hvor lang tid E-Cyklen har været tændt.

INDSTILLINGER

Hold + og - knapperne nede på same tid i 2 sekunder for at tilgå eller forlade/gemme indstillingsmenu.

Tryk på ON / OFF-knappen for at tilgå næste indstilling. Tryk på + / - knapperne for at ændre indstilling.

- P01: Viser lysstyrke for baglys. Går fra 1-3. 3 er højeste indstilling.
- P02: Displayindstillinger - hastighed. 0 = kilometer. 1 = mil.
- P03: Ingen funktion.
- P04: Viser dvaletid: 1-60 dvaletid i minutter. 0 = ingen dvaletid.

- P05: Ingen funktion.
- P06: Hjul diameter: indsæt hjuldiameter i inches. Denne information relaterer til displayværdierne og skal indstilles korrekt for præcise mål. Standardindstilling er 20. Hvis den ændres vises værdierne på displayet ikke korrekt.
- P07: Ingen funktion.
- P08: Maksimal assisteret hastighed. Indstillet til 25 km/t.
- P09: Ingen funktion.
- P10: Ingen funktion.
- P11: Sensibilitetsindstilling. Interval: 1-24. Jo lavere tal, jo mere pedalkraft. Laveste indstilling anbefales til folk, der har behov for ekstra hjælp fra motoren.
- P12: Intensitetsindstilling. Interval: 0-5. Afgør hvor hurtigt E-Cyklen accelererer op til maksimalhastighed. Vælg 5 for maksimal-acceleration.
- P13: Indstil magnetantal i hastighedssensor. Ændring af denne værdi kan påvirke cyklens normale drift. Standardindstilling 12.
- P14: Ingen funktion.
- P15: Ingen funktion.
- P16: Nulstil kilometerantal. Når den er i den indstilling, hold + knappen nede i 5 sekunder for at nulstille.
- P17: Ingen funktion.
- P18: Ingen funktion.
- P19: Ingen funktion.
- P20: Ingen funktion.

GEARSKIFT

1. Sæt i lavere gear
1. Sæt i højere gear

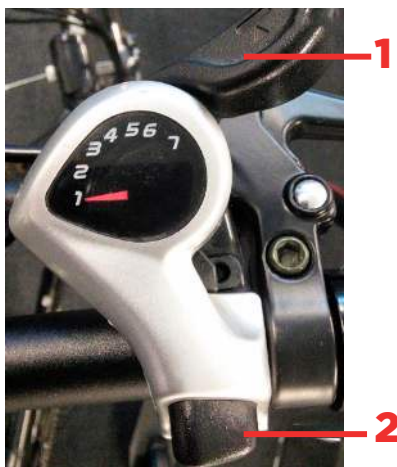

Pedal-assisteret tilstand

Træd på en af de to pedaler i hvilket som helst gear, motoren vil starte ved hjælp af induktoren og forsyne med strøm. Når du stopper med at træde i pedalerne, så stopper pedal-assistancen automatisk.

BRUG AF E-CYKLEN

Før brug af E-Cyklen er der flere forholdsregler, du skal tage hensyn til. Læs følgende afsnit omhyggeligt, hvis du er nybegynder eller skal køre på E-Cyklen for første gang.

LÆS VENLIGST FØLGENDE INSTRUKSER OMHYGGELIGT

Trin 1: Tag E-Cyklen ud af kassen.

Trin 2: Oplad batteriet - Sørg for at batteriet er fuldt opladet før brug.
For opladningsvejledning, følg instruktionerne under batteriet og opladningsspecifikationerne.

Trin 3: Bær hjelm og sikkerhedsudstyr for at undgå skader.

Setup

Fold E-Cyklen ud. Se afsnittet om "Fold cyklen ud".

Sadelhøjde

Justér højden så din fod kan hvile på nederste pedal. Optimalt bør der være plads til, at du kan bøje knæet en smule.

ADVARSEL: Pas på ikke at flytte sadlen over eller under max./min.-indstillinger.
Se sadelmarkeringer. |||||

Sadeljustering

Løsn boltene under sadlen for at justere vinklen eller højden på sadlen. Husk at stramme boltene efter justering af sadlen. Benyt to skrueøgler for at stramme sadlen.



Stammehøjde

Tilpas stammehøjden efter behov.

ADVARSEL: Pas på ikke at flytte stammestangen over eller under max./min.-indstillinger.
Se stammemarkeringer. |||||

Håndbremseser

Højre bremse bremser baghjulet.

Venstre bremse bremser forhjulet.

Stramning af skruesikringer

Sørg for at stramme skruesikringerne, så sadlen ikke ryger ned eller styret ryger op eller ned under kørsel.

Sadelstang: Efter stramning af skruesikringer, så tryk på sadlen for at sikre, at den er tilstrækkelig stram. Prøv også at vride sadlen fra side til side for at sikre, at den ikke bevæger sig.

Forstamme: Efter stramning af skruesikring, pres styret ned for at sikre, at den er tilstrækkelig stram.

Styr: Efter stramning af skruesikring, drej styret frem og tilbage for at sikre, at det ikke bevæger sig under kørsel.



Forholdsregler inden kørsel

Tjek at E-Cyklens komponenter er solidt installeret og uden skader.

Tjek at bremserne virker korrekt.

Tjek at hjulene er i ordentlig stand og der er luft i.

Tjek at styret sidder ordentlig fast. Stram det, hvis det sidder løst.

Tjek at alle låse er strammet, og at alle sekundære låsemekanismer er sikret.

ADVARSEL: Udfør en bremsekontrol hver gang inden brug af cyklen. Forkert installerede, slidte, beskadigede eller beskidte bremser kan i høj grad påvirke bremseafstanden og resultere i alvorlige personskader og endda død.

VÆGT- OG HASTIGHEDSBEGRÆNSNINGER

ADVARSEL: Hastigheds- og vægtbegrænsninger er angivet for din egen sikkerhed.

Overstig ikke de angivne begrænsninger i instruktionsmanualen.

Vægtrestriktioner

Maksimalvægt: 100 kg

Bagagebærer maksimalvægt: 10 kg

RÆKKEVIDDE

Vær opmærksom på, at E-Cyklen kan køre 50 km. på et fuldt opladt batteri under ideelle forhold. Nedenstående større faktorer vil påvirke E-Cyklens rækkevidde.

TERRÆN: En glat overflade vil forlænge ens kørelængde, hvorimod kørsel op ad bakke eller i ujævnt terræn vil reducere kørelængden betragteligt.

VÆGT: Brugerens vægt kan påvirke kørelængden; en let bruger kan køre længere end en tungere bruger.

TEMPERATUR: Kør og opbevar E-Cyklen under den anbefalede temperatur, hvilket vil forøge kørelængden, batteriets levetid og generel ydelse.

VEDLIGEHOOLD: Korrekt batteriopladning og vedligehold forlænger batteriets levetid.

HASTIGHED OG KØRSEL: Kørsel ved moderat hastighed forlænger kørelængden; kørsel i høj hastighed i længere tid ad gangen, hyppig start/stop, tomgang og hyppig acceleration og deceleration reducerer kørelængden.

BATTERIINFORMATION OG SPECIFIKATIONER

Dette afsnit har til formål at oplyse om batteri og oplader. Venligst læs afsnittet omhyggeligt for din egen sikkerheds skyld. For brugersikkerhed og for at forlænge batteriets levetid og ydeevne, så følg venligst disse instruktioner.

Lås/lås batteri op

E-Cyklens batteri kan låses ved at sætte nøglen i og dreje den med uret.

For at låse batteriet op, sæt nøglen i og drej den mod uret.

Det anbefales altid at låse batteriet under brug.

Når batteriet er fjernet, kan batteristrømmen vises ved at holde indikatorknappen nede på batteriet.



Batteri ON/OFF-knap

For at benytte batteriet, skal knappen på siden af batteriet indstilles til; “-“

Det kan slukkes ved at indstille knappen til; “o”, når det ikke er i brug.

Batteriindikatorknappen kan stadig benyttes.

Batteriniveau

Når batteriindikatoren viser ‘lav batteriniveau’, venligst oplad batteriet i 2-3 timer med den medfølgende oplader. For opladning af batteri, følg venligst instruktionerne i afsnittet “Opladning af E-Cykel”.

Batterispecifikationer

Batteri: Genopladeligt Li-ion batteri

Model: CP1178WC

Opladsningstid: 3-4 timer

Spænding: 36 Volt

Battericeller: 30 celler

Initial capacity: 6.6 Ah

Arbejdstemperatur: -15 - 55° Celsius

Opladningstemperatur: 0 - 55° Celsius

Opbevaringstid: 6 måneder

Opbevaringstemperatur: 0 - 25° Celsius

Opbevaringsluftfugtighed: 60 (+/- 25%) %

Oplader og batteri må kun benyttes sammen og er ikke egnet til andet udstyr.

Opladerspecifikationer

Modelnummer: CP4220

Input: 100-240V, 3A, 50/60Hz

Output: 42.0V == 2.0A

Opladning af E-Cyklen

Trin 1: Sørg for, at opladerindgangen er ren og tør.

Trin 2: Sæt opladeren i stikkontakten og tilslut derefter kablet med strømforsyningen, sørg for at lyset på opladeren lyser GRØNT.

Trin 3: Tilslut opladerkablet til E-Cyklens opladerindgang. Opladerens indikatorlys bør nu ændre sig til RØD og indikere, at E-Cyklen nu oplades. Når opladerens indikatorlys lyser GRØN, er E-Cyklen fuldt opladet. En fuld opladning sker normalt indenfor 2-3 timer. Opladeren stopper automatisk med at oplade, når lyset lyser GRØNT.

Trin 4: Træk opladeren ud ad batteriet og strømforsyningen.

Trin 5: Sæt cover til opladerstik på for at beskytte stikket.

NOTE: Hvis det GRØNNE lys på opladeren ikke ændrer sig til RØD, når du tilslutter den til batteriet, så tjek at alle forbindelser er korrekt tilsluttet eller, at batteriet ikke allerede er fuldt opladet.

Sikkerhedstips for opladning

Oplad batteriet i mindst 5 timer første gang.

For at optimere batteriets levetid, så sørg for at oplade det hveranden måned, når det ikke er i brug og to dage efter kørsel. Oplad det i en passende temperatur.

Opbevar ikke batteriet uden at oplade det først. Oplad batteriet hver anden måned.

Benyt kun den inkluderede oplader for at oplade batteriet.

Hvis opladeren eller kablet bliver beskadiget, så benyt ikke opladeren. Kontakt supportafdelingen for at få en ny.

Bagagebærer-information

ADVARSEL: Benyt kun bagagebærer til at opbevare bagage på.

Bagagebæreren er ikke beregnet til at trække en trailer.

Når der er bagage på bagagebæreren, så vær opmærksom på, at det ikke skærmer for lys eller reflekser.

Fordel bagage jævnt på bagagebæret.

Hvis bagagestropper benyttes, så tjek at ingen af dem hænger løs.

Bagagebærer-specifikationer

Bagagebærer maksimalvægt: 10 kg

Batteri maksimalvægt: 2,3 kg

Max. kompatibel hjulstørrelse og dæk for bagagebærer: 50 x 4,45 cm

EFTERSYN, VEDLIGEHOLD OG OPBEVARING

Din E-Cykel kræver rutineeftersyn og vedligehold. Dette afsnit beskriver vedligehold og vigtige betjeningsfif. Før du udfører nedenstående, så sørg for, at strømmen og opladningskablet er slået fra.

Cyklens (ikke-elektriske) cykeldele er standardkomponenter, der kan købes i en cykelbutik. Sørg for, at det er de korrekte reservedele. Kontakt kundeservice, hvis du er i tvivl.

Brug af ikke-originale eller inkompatible dele eller ændring af cyklen, anses for forfalskning. Forfalskning kan resultere i øget risiko for brugeren og brugeren er selv ansvarlig i det tilfælde.

Eftersyn af E-Cyklen

Tjek E-Cyklen og dæk rutinemæssigt for skader eller slid og korrekt lufttryk. Tjek alle

bolte og skruer og stram dem, hvis det er nødvendigt.

Tjek for- og baghjul of korrekt lufttryk.

Bagagestropperne skal sikres korrekt og tjekkes med jævne mellemrum.

Fælgene er udsatte for slid og skal tjekkes for at sikre, at de er intakte.

Tjek om bremseklodserne er nedslidte. Hvis de er nedslidte, så skal de udskiftes med det samme.

Se nedenstående billede, der viser hvilke skruer der skal tjekkes efter hver tur.



Rengøring af E-Cyklen

Slå opladeren fra og sluk E-Cyklen. Fjern batteriet.

Brug en fugtig klud til at rengøre E-Cyklen. Brug ikke olie til bremserne.

Benyt ikke højtryksrens. Det anbefales ikke at rengøre cyklen med rindende vand.

Sørg for at teste alle bremser efter rengøring.

Kædevedligehold

Rengør og fugt kæden og kæderingene jævnligt for at forlænge levetiden. Rengør dem en gang om måneden, oftere i dårlige forhold eller hvis kæden er synligt beskidt.

Rengør kæden jævnligt med passende kæderens.

Rengør kæderingene med neutralt vaskemiddel.

Benyt passende smørelse til kæden og kæderingene.

Opbevaring af E-Cyklen

Hvis E-Cyklen står til opbevaring i en længere periode, så sørg for at oplade den mindst én gang hver anden måned.

Hvis temperaturen på opbevaringsstedet er under 0° skal den ikke oplades. E-Cyklen skal flyttes til et varmere miljø før opladning. Se afsnittet om 'Batteriinformation og specifikationer' for yderligere information.

For at undgå, at der kommer støv i E-Cyklen, kan den pakkes ind eller forsegles i den originale emballage.

Opbevar E-Cyklen indendørs. Hvis den er våd, så tør den af inden opbevaring.

Opbevar batteriet indendørs ved en tør, passende temperatur.

Opbevar ikke batteriet i direkte sollys eller i en bil. Høje temperaturer kan forårsage skade og forkorte batteriets levetid.

Indstil bagerste kædegear

Trin 1:

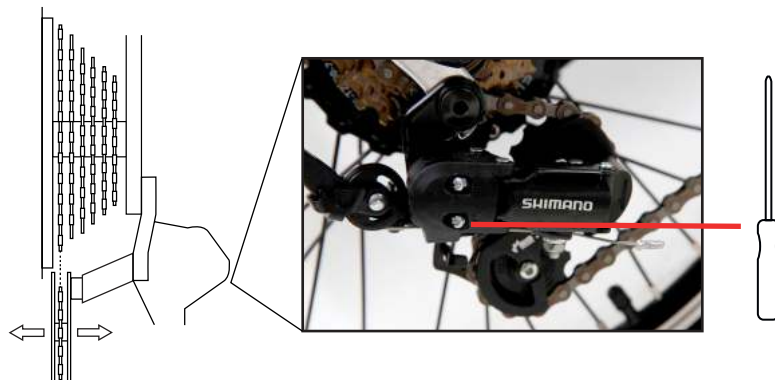

Løft bagenden af cyklen og drej pedalerne manuelt rundt for at skifte til laveste gear. Benyt en passende skruetrækker for at løsne skruen 'L' (lavt gear) for at tilpasse det bagerste kædegear indtil det står vertikalt med det laveste gear. Se billede ovenfor.

Trin 2:



Løft bagenden af cyklen og drej pedalerne manuelt rundt for at skifte til højeste gear. Benyt en passende skruetrækker for at løsne skruen 'H' (højt gear) for at tilpasse det bagerste kædegear indtil det står vertikalt med det højeste gear. Se billede ovenfor.

Trin 3:



Løft bagenden af cyklen og drej pedalerne manuelt rundt for at skifte gear fra højeste til laveste gear – ét ad gangen. Hvis kædegearet er indstillet korrekt, så bør gearene skifte uden en skurrende lyd.

Hvis der stadig er problemer med at indstille det bagerste kædehjul, så kan det finjusteres. Drej skruen (C) med uret, hvis der er problemer med at skifte fra laveste til højeste gear. Drej skruen (C) mod uret, hvis der er problemer med at skifte fra højeste til laveste gear. Drej skruen en kvart omgang ad gangen og forsøg derefter at skifte gear for at tjekke om problemet er løst. Hvis der stadig er problemer, så gentag processen fra trin 3.

Tilpasning af V-bremsekabel

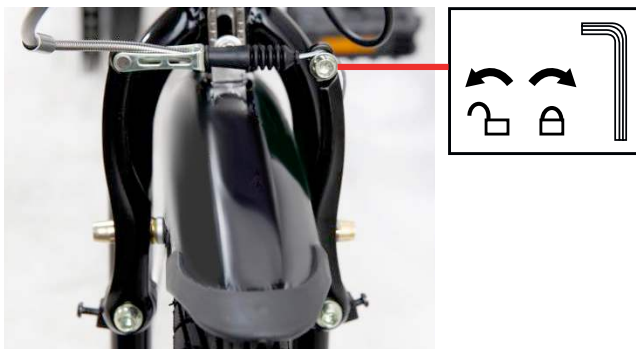

Bremsekablet skal indstilles, så bremsene er så tætte på fælgen som muligt, når håndbremsen ikke holdes inde. Bremseklodsen skal have en afstand på ca. 3 mm fra fælgen. Løsn bolten for at justere den (se billede ovenfor) og justér bremsekablet, så bremseklodserne har den korrekte placering. Stram bolten igen mens bremsekablet holdes på plads.

Finjuster kablet



Hvis bremseklodserne er for tæt eller for langt fra fælgen, så kan de finjusteres ved at stramme eller løsne justeringsbolten.

Drej mod uret for at flytte bremseklodserne væk fra fælgen.

Drej med uret for at flytte bremseklodserne tættere på fælgen.

Tilpasning af V-bremse fjeder



Hvis bremsearmene begynder at læne til en af siderne, skal de rettes til. Bremseklodserne bør røre fælgen på samme tid.

Det kan justeres ved at skrue på fjederskruen.

Løsn skruen for at flytte bremsearmen tættere på fælgen.

Stram skruen for at flytte bremsearmen tættere på fælgen.

Eftersyn af hjuleger

Cyklens hjulegerbolte kan flytte sig med tiden.

For at tjekke hjulegerboltens stand, løft E-Cyklen op og drej hjulet rundt. Hvis det slingrer fra side til side, så kræver det reparation.

Særligt værktøj er påkrævet til dette. Det anbefales, at hjulene repareres af en kvalificeret cykeltekniker. Kontakt din lokale forhandler for mere information om hjulreparation.

Eftersyn af slid på fælgen

Hvert hjul har en sort linje slidindikator bearbejdet ind i siden af fælgen. Hvis slidindikatoren ikke længere er synlig, skal fælgen udskiftes med det samme.

ADVARSEL: Hvis slidindikatoren begynder at vise tegn på slid, så bør fælgen udskiftes øjeblikkeligt. Kør ikke på cyklen, før fælgen er udskiftet, da evnen til at bremse kan blive påvirket.



Eftersyn af hjullejerne

Hjullejerne kan blive slidte over tid og skal efterses.

For at tjekke dette, tag fat i enten for- eller bagdækket, mens du holder godt fat i cyklen. Ryk dækket hårdt fra side til side. Hvis hjulet bevæger sig ved hjulets midte, så er lejet muligvis slidt.

Særligt værktøj er påkrævet til dette. Det anbefales, at hjulene repareres af en kvalificeret cykeltekniker. Kontakt din lokale forhandler for mere information om hjulreparation.

Sådan fjernes hjulet

Løsn boltene på hver side af hjulet.

Benyt V-bremse udløser.

NOTE: Læg mærke til spændeskivernes placering, når du fjerner dem

Sæt spændeskiverne på i samme rækkefølge.

ADVARSEL: Husk at stramme V-bremse håndtaget, når hjulet er sat på igen.

V-bremse udløser

Fjern gummiomslaget.

Pres bremserne sammen og træk bremsekablet ud.

ADVARSEL: Husk altid at sætte bremserne på igen og test dem før kørsel.

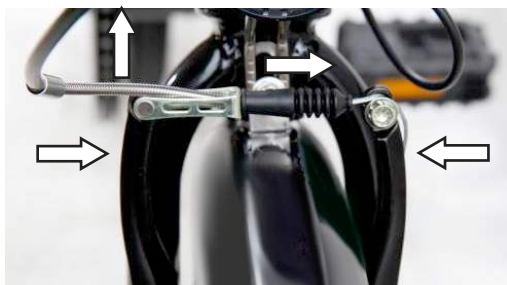

SÅDAN SKIFTES SLAGEN

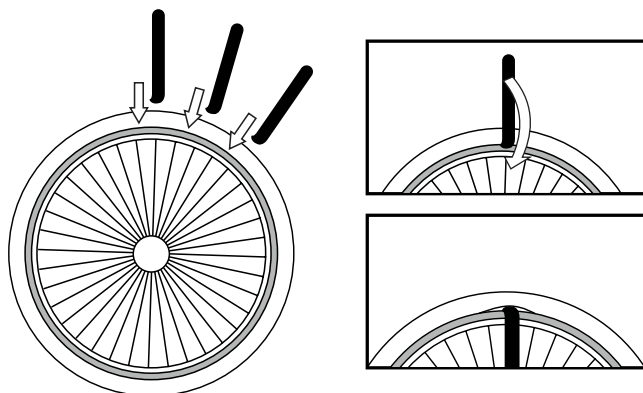

Hvis dækket punkterer, så skal den inderste slange lappes.

BEMÆRK: Dækhåndtag er påkrævet for at fjerne den inderste slange. Ikke inkluderet.

Fjern proppen fra slangeventilen. Tag al luften ud af dækket.

Skub begge sider af dækket mod midten, væk fra fælgen for at løsne dækket.

Indsæt et dækhåndtag mellem hjulet og fælgen, men ikke hvor slangeventilen er. Placér det andet dækhåndtag tæt på det første og pres det ned. Fortsæt hele vejen rundt, indtil dækket kan fjernes.

Efter dækket er fjernet, tag forsigtigt den inderste slange af - begynd ved ventilen.

Tjek indersiden af dækket for tegn på skade eller fremmedlegemer.

Efter slangen er blevet repareret, pump slangen delvis op ved brug af en cykel pumpe.

Indsæt forsigtigt slangen i dækket - begynd ved ventilen. Ventilen skal være på linje med hullet i fælgen.

Påsæt dækket på fælgen, en lille del ad gang hele vejen rundt. Brug hjulhåndtag for at påsætte den sidste del.

Udskiftning af bremseklodser

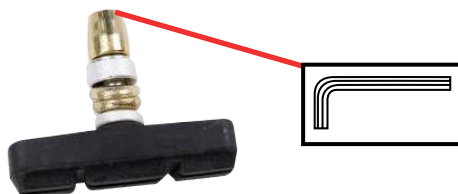

Fjern monteringsbolten.

Fjern bremseklodsen.

BEMÆRK: Vær opmærksom på afstandsstykkernes rækkefølge og position, når du fjerner dem.

Tjek hvilken side de nye bremseklodser skal installeres på.

Sæt bremseklodserne på med afstandsstykkerne i den samme rækkefølge og position.

E-CYKEL SPECIFIKATIONER

Nettovægt: 18,5 kg

Max. læs: 100 kg

Størrelse (foldet): 82 x 42 x 68 cm

Størrelse (ikke-foldet): 153 x 56 x 112 cm

Hjulstørrelse: 50 x 4,45 cm

Maksimal kompatibel hjulstørrelse: 50 x 4,45 cm

Vejrmodstand: IP54

Antal gear: 7

Assisterede antal gear: 5

Maksimal pedal-assistance hastighed: 0-25 km/t

Rækkevidde: op til 50 km

ANBEFALET STRAMNINGSGENSLING

DEL	TORSIONSMOMENT (NM)
Forhjulsbolt	20-25 Nm
Baghjulsbolt	30-35 Nm
Spændbøjler til cykelstyr	18-20 Nm
Stelmøtrikker	18-20 Nm
Bolte til sadelstang	18-20 Nm
Møtrikker til sadelstang	18-20 Nm
Bolt til bremsekabel	6-10 Nm
Pedaler	17-19 Nm
Krank	26-28 Nm
V-bremsekiver	8-10 Nm
Bagagebærer skruer	4-6 Nm

DISPLAY FEJLBESKEDER

Hvis der opstår en elektrisk fejl på løbehjulet, så vil displayet i de fleste tilfælde vise en fejlbesked kode, som kan fortælle, hvad fejlen er.

KODE	FEJL
E06	Strømafvigelse
E07	Motorfejl 1: Løs forbindelse. 2: Motorfejl.
E09	Controller fejl
E10	Kommunikationsfejl - Sende. 1: Løs forbindelse. 2: Controller fejl. 3: Display fejl.
E11	Kommunikationsfejl - Modtagelse. 1: Løs forbindelse. 2: Display fejl.
E30	Kommunikationsfejl



Overensstemmelseserklæring: (Se vedlagt dokument).
Produkter mærket med dette symbol er i overensstemmelse med alle gældende regulativer i det europæiske økonomiske område.

BORTSKAFFELSE



Batterier, elektrisk- og elektronisk udstyr (EEU) indeholder materialer, dele og stoffer, som kan skade miljøet og helbredet, hvis det ikke borskaffes korrekt.

Batterier, elektrisk- og elektronisk udstyr, som er markeret med WEEE logo (som vist til venstre) må ikke smides ud med almindeligt affald. Kontakt din lokale affaldshåndteringsafdeling, så de kan oplyse om mulige genbrugsmuligheder i dit område.



Dette symbol på batteriet eller på emballagen viser, at produktets batteri ikke skal behandles som husholdningsaffald. Genanvendelsen af materialerne vil hjælpe med at bevare naturressourcer. Kontakt din lokale affaldsafdeling, da de vil kunne informere om, hvilke genanvendelsesmuligheder der er i dit område.

Vaya Nordic ApS, Pioner Alle 16D, 9200 Aalborg SV, Danmark.
Udstedelsesdato: 12/2022
Version: PO-1697

