

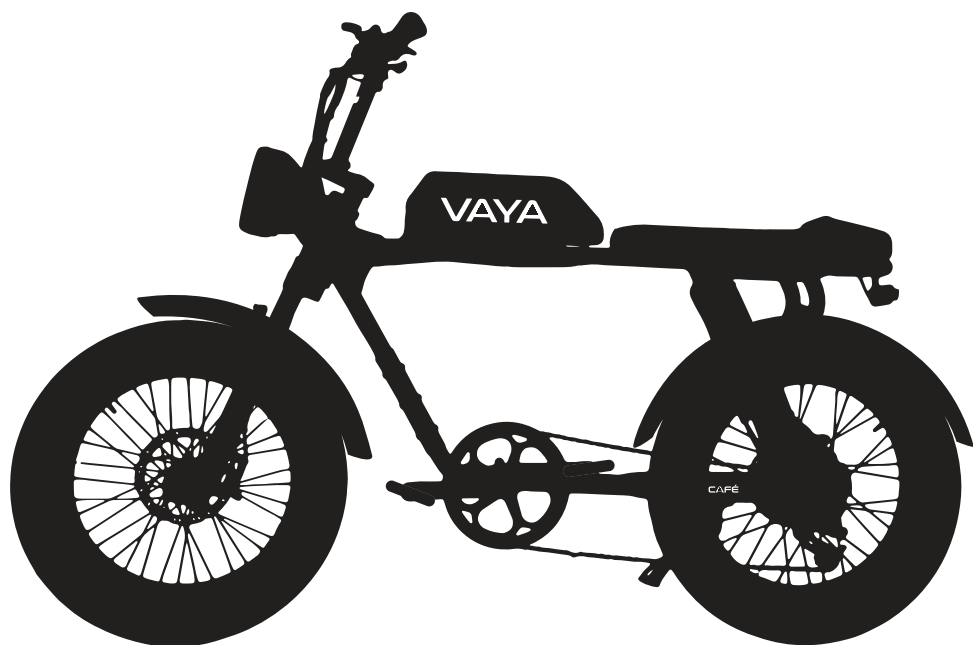

VAYA



CAFÉ E-CYKEL

MANUAL
PO-1697

INDHOLD

GENERELT	4
SYMBOLFORKLARING	4
FØR START	4
ADVARSEL	5
VIGTIG SIKKERHEDSINFORMATION.....	5
ADVARSEL - FARE.....	5
ADVARSEL	5
VARSOMHED	5
BEMÆRK	6
ADVARSEL	6
INDHOLD	6
MONTERING	7
FORHJUL MONTERING.....	7
HÅNDTAGSTANG	8
EKSTRA FORLYGTE.....	8
LCD DISPLAY	9
MONTERING AF PEDAL.....	9
BETJENINGSVEJLEDNING	10
INDSTILLINGER	10
INDSTILLINGER (HOVEDMENU).....	10
VIS INDSTILLINGER (SKÆRMINDSTILLINGER).....	10
ADVANCEREDE INDSTILLINGER.....	11
PASSWORD	11
GEARSKIFT	12
KØREINDSTILLINGER	12
PEDAL-ASSISTERET TILSTAND.....	12
PEDAL-TILSTAND	12
GÅ-ASSISTANCE TILSTAND	12
CYKLER MED ACCELERATOR	12
BRUG AF E-CYKLEN	12
HÅNDBREMSE	12
FORHOLDSREGLER INDEN KØRSEL	12
VÆGT- OG HASTIGHEDSBEGRÆNSNINGER.....	12
VÆGTRESTRIKTIONER.....	13
RÆKKEVIDDE	13
BATTERIINFORMATION.....	13
LÅS/LÅS BATTERI OP	13
BATTERISPECIFIKATIONER.....	14
OPBEVARING AF BATTERI	14
OPLADNING AF BATTERI	14
SIKKERHEDSTIPS FOR OPLADNING	14
OPLADERSPECIFIKATIONER.....	15
EFTERSYN, VEDLIGEHOLD OG OPBEVARING	15
EFTERSYN AF E-CYKLEN	15
RENGØRING AF E-CYKLEN	16
KÆDEVEDLIGEHOLD	16
OPBEVARING AF E-CYKLEN	16
INDSTIL KÆDEGEAR.....	17
MEKANISKE BREMSER	18
FINJUSTÉR BREMSEKABLETS SPÆNDING	19
STØJ FRA BREMSERNE	19
BREMSENERNE FUNGERER IKKE	19
SÅDAN FJERNES HJULET	20
SÅDAN SKIFTES SLAGEN	20
UDSKIFTNING AF BREMSEKLODSE	20
E-CYKEL SPECIFIKATIONER.....	21
ANBEFALET STRAMNINGSINFORMATION	21
DISPLAY FEJLBESKEDER	22
BORTSKAFFELSE	22

GENERELT

LÆS OMHYGGELIGT FØR BRUG.

SYMBOLFORKLARING

A-vægtedissionens lydtrykniveau ved førerens hørelse er mindre end 70 dB(A)



Kun til indendørs brug.



Enheden er dobbeltisoleret.



Bær personligt sikkerhedsudstyr.



Læs manualen før betjening af produktet.



Klasse III beskyttelse mod elektrisk stød.



Midten (spidsen) af udgangsstikket er positiv (+), og udgangstikkets cylinder er negativ (-).



Følg disse instruktioner for sikker og korrekt brug.
Gem denne brugervejledning til fremtidig reference.

FØR START

Læs instruktionsmanualen omhyggeligt, før du tager E-Cyklen i brug første gang. Følg instruktionerne og advarslerne for at sikre både din egen og andres sikkerhed. Det anbefales at gemme instruktionsmanualen.

For yderligere information og opdateringer, besøg www.vayabike.com

ADVARSEL

E-cyklen er designet til "By og Trekking", så benyt den udelukkende på veje og jævne stier. Benyttes cyklen på andre underlag og anden måde, så kan det resultere i driftssvigt og tab af kontrol, som kan medføre tilskadekommission eller dødsfald.

Ligeledes, hvis de grundlæggende instruktioner og sikkerhedsforanstaltninger beskrevet i denne manual ikke følges, kan det resultere i, at din E-Cykel bliver skadet, anden ejendomsskade, alvorlig tilskadekommission og i værste fald dødsfald.

Som med alle mekaniske komponenter, udsættes E-Cykler også for slid og overlast. Forskellige materialer og komponenter reagerer muligvis på slid og overlast på forskellige måder. Hvis en komponents levetid overskrides, kan den pludselig gå i stykker, hvilket kan resultere i tilskadekommission af cyklisten. Enhver form for revner, skrammer eller ændring i komponentfarve er tegn på, at komponenten er slidt ned og skal udskiftes.

VIGTIG SIKKERHEDSINFORMATION

ADVARSEL - FARE

1. Børn bør holdes under opsyn for at sikre, at de ikke leger med produktet. Rengøring og vedligehold bør ikke udføres af børn.
2. Batteriopladeren må benyttes af børn fra 8 år og opefter, og personer med begrænset fysik, føleforstyrrelser eller mentale evner eller mangel på erfaring og viden, hvis de er blevet instrueret angående brug af produktet på en sikker måde og forstår farerne derved.
3. Forsøg ikke at modificere, ændre eller udskifte batteriet eller andre dele på enheden.
4. Anbring ikke batteriet nær varmekilde, såsom radiatorer. Batteriet må ikke opvarmes eller udsættes for åben ild.
5. Udsæt ikke batteriet for hårde stød eller kast.
6. Placér ikke batteriet i vand eller lad batteriforbindelsen blive våd.
7. Isæt ikke batteriet, hvis E-Cyklens batteriforbindelse er våd. Placér E-Cyklen indenfor og sørg for, at forbindelsen er helt tør før batteriet isættes.
8. Placér ikke batteri i direkte sollys. Efterlad ikke batteriet i en bil under høje temperaturer eller andre varme steder. Det kan resultere i, at batteriet lækker.
9. Benyt udelukkende den medfølgende oplader. Batteriet må kun oplades med spænding som indikeret på batteriet.
10. Overskrid ikke maksimalvægten (150 kg)

ADVARSEL

1. Oplad ikke batteriet udenfor eller på steder med høj luftfugtighed.
2. Benyt ikke batteriet, hvis der er tegn på synlige skader.
3. Sørg for, at hjulene er korrekt påmonteret, før cyklen tages i brug.
4. Lær at cykle på og bruge alle funktioner på E-Cyklen, før du benytter den i trafikken.
5. Tjek at forlyset virker, før cyklen benyttes i mørke.
6. Fjern altid batteriet før udførsel af vedligehold eller installationsarbejde på E-Cyklen.
7. Hvis opladeren er ødelagt, skal den kasseres og erstattes af producenten eller dens serviceagent - venligst kontakt servicelinjen.
8. Opladeren må udelukkende benyttes til E-Cyklen, ikke til andet elektronisk udstyr. Benyt ikke opladeren til at oplade ikke-genopladelige batterier.
9. Misbrug ikke din E-Cykel, da det kan forårsage skade på dit køretøj og føre til fejl i styresystemet, hvilket kan resultere i skader.
10. Bær ikke løst eller ødelagt tøj, når du cykler på E-Cyklen.
11. Sikkerhedskritiske komponenter bør udskiftes med originale reservedele.
12. Vær opmærksom på risikoen for at sidde fast ved brug og vedligehold af for/baghjul, kæde og kædehjul.

VARSOMHED

1. Sørg for at bære passende sikkerheds- og beskyttelsesudstyr, når du anvender din E-Cykel. Læs afsnittet om "Betjeningsvejledning", for yderligere information.
2. Betjen ikke E-Cyklen, hvis du er påvirket af stoffer og/eller alkohol.
3. Bremserne kan blive varme efter brug: rør dem ikke efter bremsning.
4. Hvis styret beskadiges og metalenderne blottes, så skal de lukkes til ved hjælp af tilpassede propper.
5. Kør ikke i barsk vejr, sne, regn, hagl, slud, på glatte overflader eller når det er meget varmt.

6. Kør ikke igennem vand, der er dybere end 80mm.
7. Anbring ikke cyklen i vand.
8. Kør ikke cyklen op og ned ad trapper.
9. Kør ikke på E-Cyklen, mens du taler, skriver beskeder eller kigger på din telefon.
10. Vær opmærksom på længere bremselængde ved høj fart.
11. Vær opmærksom på længere bremselængde i vådt vejr.
12. Rengør ikke cyklen med højtryksrensere, da det kan fjerne smørelse og/eller olie fra cykeldele.
13. Ved smøring af E-Cyklens bevægelige dele, sørg da for, at der ikke kommer smørelse på bremseklodser eller bremseeskiverne.

BEMÆRK

1. Brugere, der demonterer E-Cyklen, giver afkald på deres reklamationsret.
2. VÆR OPMÆRKSOM – hold øje med, hvor du kører og vær opmærksom på overfladerne, folk, steder og ting omkring dig.
3. Når E-Cyklen benyttes i mørke, så sørg for at følge lovene angående for- og baglys og passende reflekser.
4. Kør ikke på E-Cyklen, hvor det ikke er tilladt. Det er cyklens ejers ansvar at undersøge kørselsbegrænsningerne i henhold til regulativer angående vejsikkerhed.
5. Disse instrukser er tilgængelige fra serviceadressen sidst i denne manual.

Instruktionerne skal læses og forstås af brugeren, før E-Cyklen tages i brug. Opbevar dem til fremtidig brug og giv dem videre til en eventuel ny ejer eller bruger af E-Cyklen. Det anbefales at gemme den originale emballage i tilfælde af, at produktet skal returneres til os eller den skal sendes til reparation.

ADVARSEL

Garantien dækker ikke uretmæssig brug af produktet eller undladelse af at følge advarselne og betjeningsvejledningen i denne instruktionsmanual. Der er ydermere begrænset garanti på sliddele såsom hjul, batteri, motor, kæde, kassette, bremses og greb. Disse dele anses som slitagedele og kan efter behov bestilles på www.vayabike.com

Se servicefolderen for yderligere information.

INDHOLD

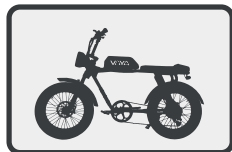

E-Cykel

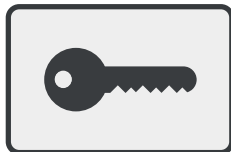

2x nøgler

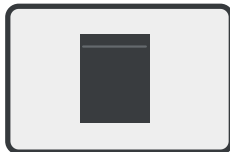

Plastikpose
med værktøj

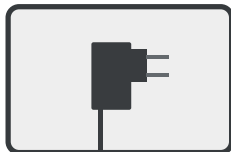

Strømforsyning

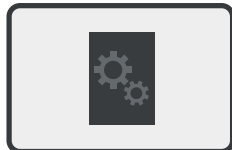

Manual

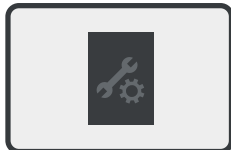

Servicefolder

MONTERING

ADVARSEL: Husk at læse hele manualen, før du bruger cyklen for første gang. Se afsnittet om 'Anbefalet strammingsinformation' for korrekt stramning af bolte og skruer.

Forhjul montering

Fjern det allerede monterede fornav ved at fjerne de to bolte på hver side og fjern fornav fra cykelgaffel.

Fjern bremseblokbeskytter på bremsekaliber på forhjul og på baghjul.

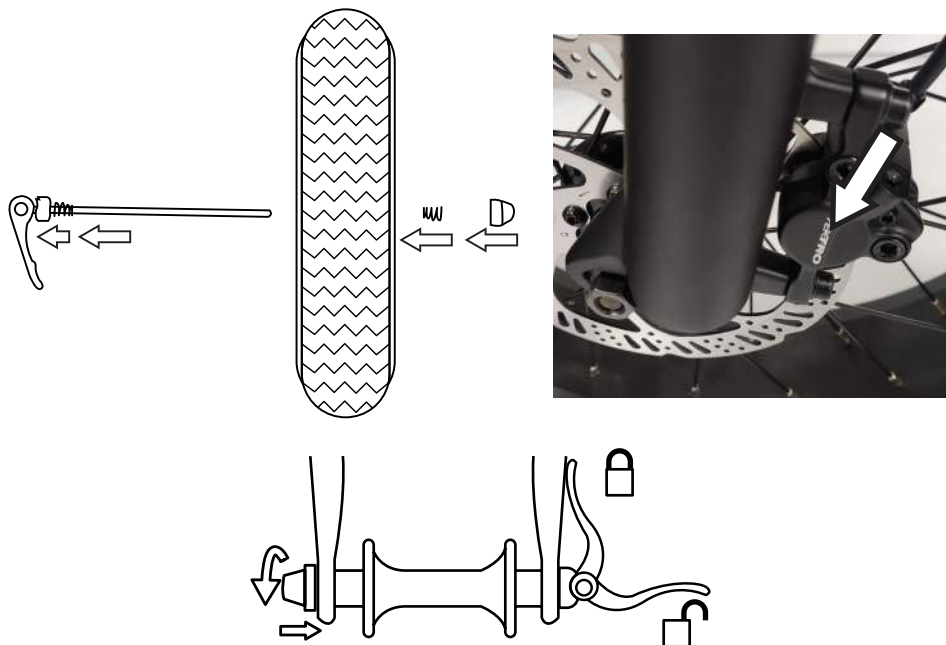

Indsæt forhjulet i forgafflen. Sørg for, at bremeskiven er placeret korrekt i bremsekaliberen.

Hvis du har hydraulisk bremse, så sørg for at ikke at bruge bremsen, før cyklen er samlet.

Stram de præ-installerede bolte på hjulet. Se afsnittet om 'Anbefalet strammingsinformation' for korrekt stramning af bolte.

Husk også at tjekke baghjul og andre bolte om de er strammet korrekt, før du bruger cyklen for første gang.

Brug ikke cyklen, hvis der noget der ikke virker korrekt under montering. Kontakt kundesupport.

ADVARSEL: Sørg for, at hjulet er forsvarligt påmonteret. Et løst hjul kan resultere i alvorlig tilskadekommelse eller dødsfald.

Håndtagstang

Brug de 4 inkluderede skruer til at montere håndtaget. Tilpas håndtagstang til optimal vinkel, før du strammer de 4 skruer på toppen. Tjek, at skrueerne er korrekt strammet. Se afsnittet om 'Anbefalet strammingsinformation' for korrekt stramning af skrue.

ADVARSEL: Husk at stramme håndtagstangskrue korrekt før brug.

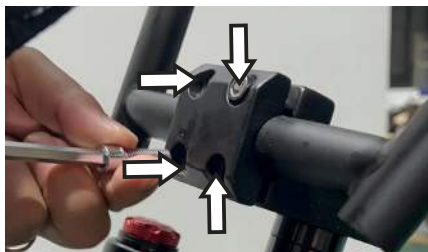

Ekstra forlygte

Der er en ekstra forlygte inkluderet i æsken. Forbindelseskablet er gemt i kabelskjuleren med lynlås. Forlygten skal være monteret for at kunne bruge det indbyggede horn.

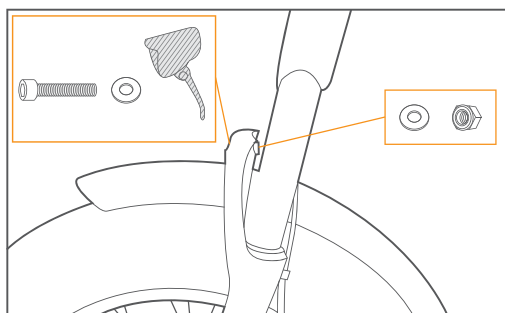

Montering af pedal

Hver pedal er mærket med et "L" for venstre pedal og et "R" for højre pedal. Billedet til højre illustrerer, hvordan pedalerne skal monteres.

**Montér venstre pedal ved at skruede den imod uret.
Montér højre pedal ved at skruede den med uret.**

For at stramme pedalerne skal du bruge en unbrakonøgle på bagsiden af krankarmen og dreje den i samme retning, som du skruede pedalen på. Tjek afsnittet om strammeinformation for hvor meget du skal stramme pedalen.

Bemærk: Hvis pedalen ikke nemt kan skrues ind, så tag den af og forsøg igen. Forsøg ikke at presse den ind, da den kan skade gevindet.

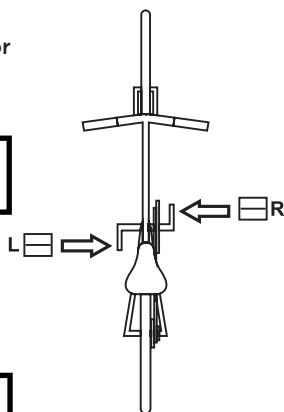

ADVARSEL: Husk at stramme pedalen korrekt før brug.

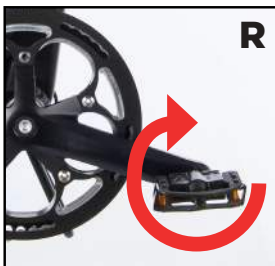
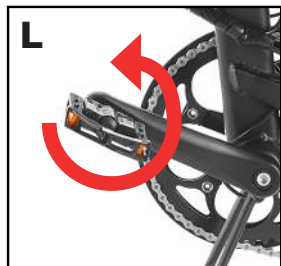

LCD DISPLAY



1. BATTERIINDIKATOR

Viser hvor meget batteri, der er tilbage. Husk at oplade batteriet, når strømniveauet er lavt. Motoren vil langsomt begynde at føles svagere, efterhånden som batteriniveauet bliver lavere.

Et fuldt opladet batteri (100%) vil vise 5 streger. Husk at oplade batteriet, når der er én streg tilbage. Motoren bliver svagere efterhånden som batteriet bruger strøm.

2. MULTIFUNKTIONELT DISPLAY-OMRÅDE

Viser forskellige indstillinger. Læs afsnittet 'BETJENINGSPRINCIPPER' for yderligere information.

3. HASTIGHED

Viser nuværende hastighed.

4. PEDAL-ASSISTANCE-SYSTEM (PAS)

Viser PAS-gear.

5. MOTORSTYRKE-INDIKATOR.





Viser nuværende motorstyrke-output.

6. USB TILSLUTTET IKON.

Vises når display er tilsluttet til en USB enhed.

7. LYSINDIKATOR

BETJENINGSVEJLEDNING

- Hold On/OFF-knappen inde for at tænde eller slukke E-Cyklen.
- Tryk kort på + knappen for at øge pedal-assistance gear.
- Tryk kort på - knappen for at mindske pedal-assistance gear.
- Hold + knappen nede i 2 sekunder for at tænde/slukke forlygten. Viser  ikon når tændt.
- Tryk på  knappen for at skifte mellem fjernlys og nærllys på lygten.
- Hold - knappen nede og efter 2 sekunder tændes der for gå-assistance tilstand. Så snart du slipper - knappen slukkes der for gå-assistance tilstand. Viser  ikon når aktiveret.
- Kort tryk på On/OFF-knappen vil vise de forskellige display-indstillinger:
 - o **ODO:** Totalt kilometerantal.
 - o **Max. Speed:** Maksimal opnået fart.
 - o **Avg. Speed:** Gennemsnitsfart.
 - o **Time:** Antal minutter cyklen har været tændt.
- Trip vises altid på displayet:
 - o **TRIP:** Distance kørt siden start af E-cykel.
- Cyklen slukkes automatisk efter 10 minutter uden brug.
- Hvis der opstår en fejl i den elektriske del af cyklen, så vil displayet vise et  ikon efterfulgt af en fejl kode. Se afsnittet om 'Display fejlbeskrivelse' for liste med fejl.

INDSTILLINGER

Hold + og - knapperne nede på samme tid i 2 sekunder for at tilgå indstillingsmenu.

Tryk på ON/OFF- knappen for at tilgå/bekræfte indstilling. Tryk på + / - knapperne for at gå til næste punkt eller ændre indstilling.

Hold ON/OFF-knappen inde i ca. 1 sekund for at gemme valgte indstillinger og gå ud af indstillinger.

Går automatisk ud af indstillinger, hvis ingen valg fortages efter 1 minut.

Indstillinger (hovedmenu)

Her kan du vælge Vis indstillinger og avancerede indstillinger.

Vis indstillinger (skærmindstillinger)

- Trip Reset: Vælg YES for a nulstille afstand kørt siden cyklen sidst blev tændt. Vælg NO for at annullere.
- Toggle Unit: Vælg mellem Imperial (mil) Metric (km).
- Wheel: Vælg hjulstørrelse i tommer.
- LCD Luminance: Vælg skærmbaggrundsbelysning. 0 - 100%

- SOC View: Vælg skærm batteritilstand visning. Vælg mellem at vise batteri tilbage i procenter eller i volt.
- Factory Restore: indstillet til 'Ja' for at nulstille til standardindstillingerne.
- Password: Her kan der oprettes en adgangskode. Ved aktiv, skal adgangskoden indtastet hver gang cyklen tændes. Se afsnittet "Password".
- BACK: Gå tilbage til hovedmenu.

Advancerede indstillinger

- Power set: Vælg mellem antal elektriske gear man kan vælge, når man kører og hvor mange procent for hvert gear.
- Set Voltage: Standard volt-indstilling. Kontrollér batterispændingsindikatoren, før du ændrer denne indstilling.
- Speed Limit: Indstil maksimal motorhastighed.
- Current Limit: Indstil tallet lavt for minimal motorassistance. Herved holder batteriet længere. Indstil tallet højt for maksimal motorassistance.
- Assistant Num: Indstil antal magneter i sensorskive.
- Speed Sensor: Indstil antal af magneter i motoren.
- Sensitivity: Antal magneter i magnetskive (sidder i kranken) skal dreje forbi sensor. Laveste indstilling betyder, at motor går i gang hurtigere efter man træder på pedalerne.
ADVARSEL: Vær forsigtig med ikke at sætte den for lavt, så motor går i gang ved blot en let berøring på pedalen. Cyklen vejer meget og kan begynde at køre, hvis man ikke er opmærksom og herved forårsage farlige situationer.
- Throttle speed: Indstil gashastighed.
- BACK: Gå tilbage til hovedmenu.

Password

Ændring af adgangskode

Vælg Password i menu for at oprette/ændre adgangskode.



Vælg Start Password og sæt den til YES for at aktivere adgangskode og lave en adgangskode.

Indtast nu en adgangskode. Tryk på +/- knapper for at ændre på tal, tryk på i for at bekræfte hvert tal.

For at fjerne nuværende adgangskode, vælg OFF under Start Password. Nuværende adgangskode skal indtastes, før man kan nulstille.

Vælg Reset Password for at indtaste en ny adgangskode.

- Indtast først nuværende adgangskode
- Indtast derefter ny adgangskode.
- Til sidst bekræft ny adgangskode.

Bemærk: Skriv adgangskoden ned, hvis du indstiller en adgangskode. Displayet kan ikke låses op uden den korrekte adgangskode.

Gearskift

1. Sæt i lavere gear
2. Sæt i højere gear

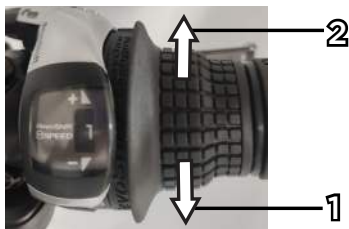

KØREINDSTILLINGER

E-cyklen har tre køretilstande: pedal-assisteret, pedal-tilstand og gå-assistance tilstand.

Pedal-assisteret tilstand

Træd på en af de to pedaler i hvilket som helst gear, motoren vil starte ved hjælp af induktoren og forsyne med strøm. Når du stopper med at træde i pedalerne, så stopper pedal-assistancen automatisk.

Pedal-tilstand

Tænd for cyklen og sæt pedal-assistance gear til 0. Cyklen fungerer nu som en ikke-elektrisk cykel, men man har stadigvæk adgang til information på display. Cyklen kan også bruges med display slukket.

Gå-assistance tilstand

Cyklen vil starte med en hastighed på 6 km/t. Denne funktion kan bruges, hvis du vil skubbe cyklen op ad en stejl bakke eller vil køre ved lav hastighed uden at skulle træde i pedalerne.

CYKLER MED ACCELERATOR

Accelerator kan bruges til at køre op til 6 km/t.

BRUG AF E-CYKLEN

Før brug af E-Cyklen er der flere forholdsregler, du skal tage hensyn til. Læs følgende afsnit omhyggeligt, hvis du er nybegynder eller skal køre på E-Cyklen for første gang.

Håndbrems

Højre bremse bremser baghjulet.
Venstre bremse bremser forhjulet.

Forholdsregler inden kørsel

Tjek at E-Cyklens komponenter er solidt installeret og uden skader.
Tjek at bremsene virker korrekt.
Tjek at hjulene er i ordentlig stand og der er luft i.
Tjek at styret sidder ordentlig fast. Stram det, hvis det sidder løst.

ADVARSEL: Tjek og test bremsen hver gang før du bruger cyklen. Fejljusteret, slidt, beskadiget eller beskidte bremsen kan kraftigt påvirke bremselængden og kan resultere i alvorlig tilskadekommelse og endda dødsfald.

VÆGT- OG HASTIGHEDSBEGRÆNSNINGER

ADVARSEL: Hastigheds- og vægtbegrænsninger er angivet for din egen sikkerhed. Overstig ikke de angivne begrænsninger i instruktionsmanualen.

Vægtrestriktioner

Maksimalvægt: 150 kg

RÆKKEVIDDE

Vær opmærksom på, at E-Cyklen kan køre 50 km. på et fuldt opladt batteri under ideelle forhold. Nedenstående større faktorer vil påvirke E-Cyklens rækkevidde.

Terræn: En glat overflade vil forlænge ens kørelængde, hvorimod kørsel op ad bakke eller i ujævnt terræn vil reducere kørelængden betragteligt.

Vægt: Brugerens vægt kan påvirke kørelængden; en let bruger kan køre længere end en tungere bruger.

Temperatur: Kør og opbevar E-Cyklen under den anbefalede temperatur, hvilket vil forøge kørelængden, batteriets levetid og generel ydelse.

Vedligehold: Korrekt batterioplading og vedligehold forlænger batteriets levetid.

Hastighed og kørsel: Kørsel ved moderat hastighed forlænger kørelængden; kørsel i høj hastighed i længere tid ad gangen, hyppig start/stop, tomgang og hyppig acceleration og deceleration reducerer kørelængden.

BATTERIINFORMATION

Dette afsnit har til formål at oplyse om batteri. Læs venligst afsnittet omhyggeligt for egen sikkerheds skyld.

Lås/lås batteri op

E-Cyklens batteri kan låses ved at sætte nøglen i og dreje den med uret.

For at låse batteriet op, sæt nøglen i og drej den mod uret.

Det anbefales altid at låse batteriet under brug.

Når batteriet er fjernet, kan batteristrømmen vises ved at holde indikatorknappen nede på batteriet.



Batterispecifikationer

48V Batteri
Batteri: Genopladeligt Li-ion batteri
Model: ZLXAT13S2P010
Opladningstid: 5 timer
Spænding: 48 Volt
Battericeller: 26 celler
Ydeevne: 10 Ah
Betjeningstemperatur: -20 - 60° Celsius
Opladningstemperatur: 10 - 45° Celsius
Opbevaringstid: 2 måneder
Opbevaringstemperatur: 15 - 27° Celsius
Opbevaringsluftfugtighed: 50 (+/- 25%) %

Oplader og batteri må kun benyttes sammen og er ikke egnet til andet udstyr.

Opbevaring af batteri

Oplad ikke temperature, hvis temperature er under 10°. Batteriet skal placeres i et varmere miljø før opladning. Opbevar batteriet indenfor ved korrekt temperatur. Opbevar ikke batteriet i direkte sollys eller i bilen. Høje temperaturer kan beskadige batteriet og reducere dets holdbarhed.

Opladning af batteri

Trin 1: Sørg for, at opladerindgangen er ren og tør.

Trin 2: Tilslut oplader ind i opladningsport på cykel.

Trin 3: Tilslut nu oplader til stikkontakten.

Trin 4: Opladerens indikatorlys bør nu ændre sig til RØD og indikere, at E-Cyklen nu oplades. Når opladerens indikatorlys lyser GRØN, er E-Cyklen fuldt opladet. Opladeren stopper automatisk med at oplade, når lyset lyser GRØNT.

Trin 5: Fjern oplader fra stikkontakt og fjern derefter opladeren fra batteriet.

Note: Hvis det GRØNNE lys på opladeren ikke skifter til RØD, når du tilslutter den til batteriet, så tjek at alle forbindelser er korrekt tilsluttet eller, at batteriet ikke allerede er fuldt opladet.

Note: Batteri kan også fjernes fra cykel for at oplade. Følg samme trin som nedenfor.

Sikkerhedstips for opladning

Oplad batteriet helt første gang.

For at optimere batteriets levetid, så sørg for at oplade det mindst hvert anden måned, når det ikke er i brug og to dage efter kørsel. Oplad det i en passende temperatur.

Oplad ikke batteriet længere tid end nødvendigt. Når batteriet er fuldt opladet, så sluk for opladeren.

Opbevar ikke batteri i længere tid uden at have det opladet. Oplad batteri mindst en gang hvert halve år.

Benyt kun den inkluderede oplader til at oplade batteriet.
Hvis opladeren eller kablet bliver beskadiget, så benyt ikke opladeren. Kontakt supportafdelingen for at skaffe en ny.

Opladerspecifikationer

Standardoplader 48V
Modelnummer: DPLC110V55Y
Input: 110 - 240 V, 2 A, 50/60 Hz
Output: 54.6.0V == 2.0 A

EFTERSYN, VEDLIGEHOLD OG OPBEVARING

Din E-Cykel kræver rutineeftersyn og vedligehold. Dette afsnit beskriver vedligehold og vigtige betjeningsfif. Før du udfører nedenstående, så sørg for, at strømmen og opladningskablet er slået fra.

Cyklens (ikke-elektriske) cykeldele er standardkomponenter, der kan købes i en cykelbutik. Sørg for, at det er de korrekte reservedele. Kontakt kundeservice, hvis du er i tvivl. Dele skal udskiftes, hvis de er beskadigede eller der er andre problemer med dem. Brug af ikke-originale eller inkompatible dele eller ændring af cyklen, anses for manipulering. Manipulering kan resultere i øget risiko for brugeren og brugeren er selv ansvarlig i det tilfælde.

Eftersyn af E-Cyklen

Tjek E-Cyklen og dæk rutinemæssigt for skader eller slid og korrekt lufttryk. Tjek alle bolte og skruer og stram dem, hvis det er nødvendigt.
Tjek at håndtagstang skruer sidder fast. Tjek at håndtagstang ikke kan drejes op og ned.
Tjek for- og baghjul for korrekt lufttryk. Se tekst på dæk for anbefalet lufttryk.
Fælgene er udsatte for slid og skal tjekkes for at sikre, at de er intakte.
Tjek om bremseklodserne er nedslidte. Hvis de er nedslidte (omkring 1 mm tilbage), så skal de udskiftes med det samme.
Se servicefolder for mere info.

Se nedenstående billede, der viser hvilke skruer der skal tjekkes efter hver tur.



Rengøring af E-Cyklen

Slå opladeren fra og sluk E-Cyklen. Fjern batteriet.

Brug en fugtig klud til at rengøre E-Cyklen. Brug ikke olie til bremserne.

Rens bremseskiven med klud dyppet i isopropyl-alkohol.

Benyt ikke højtryksrens. Det anbefales ikke at rengøre cyklen med rindende vand. Sprøjt ikke vand direkte på elektriske dele.

Sørg for at teste alle bremser efter rengøring.

Kædevedligehold

Rengør og fugt kæden og kæderingene jævnligt for at forlænge levetiden. Rengør dem en gang om måneden, oftere i dårlige forhold eller hvis kæden er synligt beskidt.

Rengør kæden jævnligt med passende kæderens.

Rengør kæderingene med neutralt vaskemiddel.

Benyt passende smørelse til kæden og kæderingene.

Opbevaring af E-Cyklen

Hvis temperaturen på opbevaringsstedet er under 10° skal den ikke oplades. E-Cyklen skal flyttes til et varmere miljø før opladning. Se afsnittet om 'Batteriinformation og specifikationer' for yderligere information.

For at undgå, at der kommer støv i E-Cyklen, kan den pakkes ind eller forsegles i den originale emballage.

Opbevar E-Cyklen indendørs. Tør cyklen af inden opbevaring, hvis den er våd.

Opbevar batteriet indendørs ved en tør, passende temperatur.

Opbevar ikke batteriet i direkte sollys eller i en bil. Høje temperaturer kan forårsage skade og forkorte batteriets levetid.

Indstil kædegear

Trin 1:

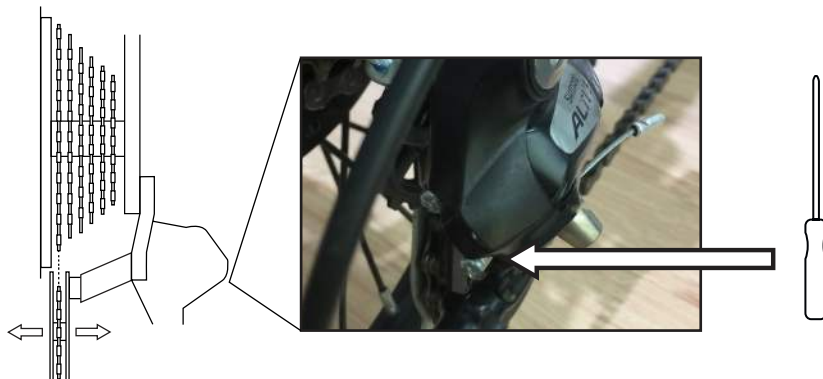

Løft bagenden af cyklen og drej pedalerne manuelt rundt for at skifte til laveste gear. Benyt en passende skruetrækker for at løsne skruen 'L' (lavt gear) for at tilpasse det bagerste kædegear indtil det står vertikalt med det laveste gear. Se billede ovenfor.

Trin 2:

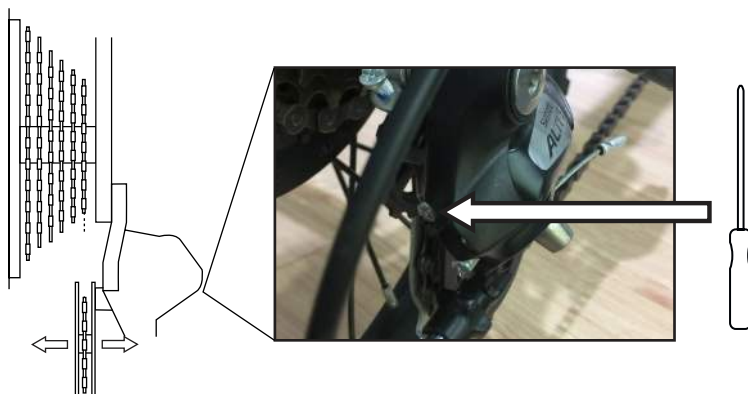

Løft bagenden af cyklen og drej pedalerne manuelt rundt for at skifte til højeste gear. Benyt en passende skruetrækker for at løsne skruen 'H' (højt gear) for at tilpasse det bagerste kædegear indtil det står vertikalt med det højeste gear. Se billede ovenfor.

Trin 3:

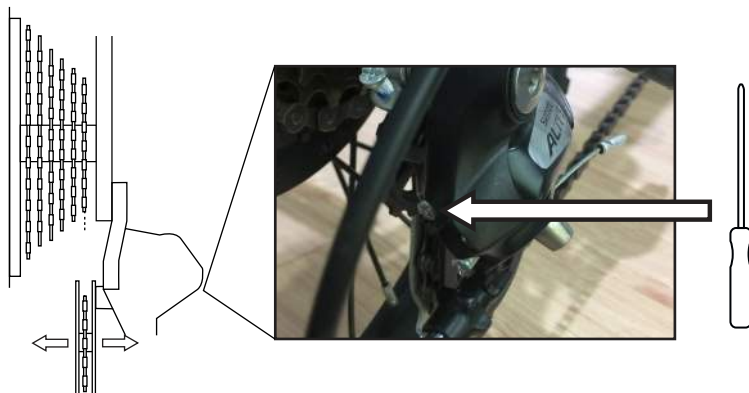

Løft bagenden af cyklen og drej pedalerne manuelt rundt for at skifte gear fra højeste til laveste gear – ét ad gangen. Hvis kædegearet er indstillet korrekt, så bør gearene skifte uden en skurrende lyd.

Hvis der stadig er problemer med at indstille det bagerste kædehjul, så kan det finjusteres. Drej skruen (C) med uret, hvis der er problemer med at skifte fra laveste til højeste gear. Drej skruen (C) mod uret, hvis der er problemer med at skifte fra højeste til laveste gear. Drej skruen en kvart omgang ad gangen og forsøg derefter at skifte gear for at tjekke om problemet er løst. Hvis der stadig er problemer, så gentag processen fra trin 3.

Mekaniske bremses

Bremseklodserne slides ned over tid. Justeringer er nødvendige, da bremseklodserne slides ned.

Hvis bremseserne er for stramme eller for løse, skal du løsne bolten, der holder bremsekablet på plads.

Sådan strammes kabelspændingen: Reducér bremsekablets længde.

Sådan løsnes kabelspændingen: Øg bremsekablets længde.

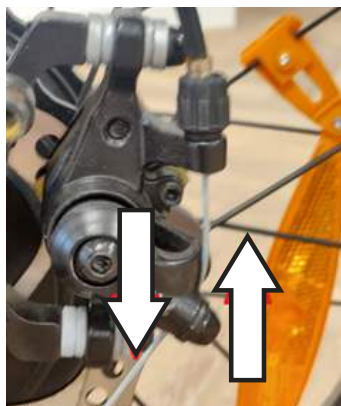

Finjustér bremsekablets spænding

Drej mod uret for at stramme kabelspændingen.

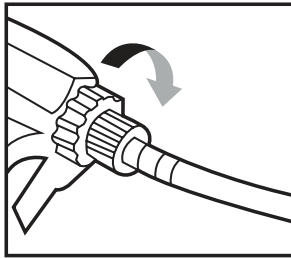

Drej med uret for at reducere kabelspændingen.

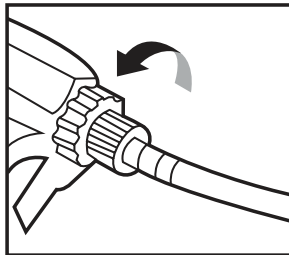

Støj fra bremserne

- Bremseskive skal rengøres.
- Bremseklodser har brug for at blive rengjort eller skal slibes ned.
- Bremseklodser er slidt op og skal udskiftes.

Bremserne fungerer ikke

- Bremsekablet trænger til justering. Justér bremsekablets længde.
- Bremseklodserne trænger til justering. Justér bremseklodsernes placering.
- Bremseklodserne er slidt ned og skal udskiftes.

Eftersyn af hjulenes mønster

I løbet af cyklens levetid kan hjulenes mønster begynde at forsvinde.

For at tjekke hjulets mønster, løft E-cyklen og drej hjulet rundt. Hvis hjulet slingrer fra side til side, så er hjulets mønster slidt og skal repareres.

Særligt værktøj er påkrævet til dette. Det anbefales, at hjulene repareres af en kvalificeret cykelmekaniker. Kontakt din lokale forhandler for mere information om hjulreparation.

Eftersyn af hjullejerne

Hjullejerne kan blive slidte over tid og skal efterses.

For at tjekke dette, tag fat i enten for- eller bagdækket, mens du holder godt fat i cyklen. Ryk dækket hårdt fra side til side. Hvis hjulet bevæger sig ved hjulets midte, så er lejet muligvis slidt.

Særligt værktøj er påkrævet til dette. Det anbefales, at hjulene repareres af en kvalificeret cykelmekaniker. Kontakt din lokale forhandler for mere information om hjulreparation.

Sådan fjernes hjulet

Løsn boltene på hver side af hjulet.

Bemærk: Læg mærke til spændeskivernes placering, når du fjerner dem
Sæt spændeskiverne på i samme rækkefølge.

Sådan skiftes slangen

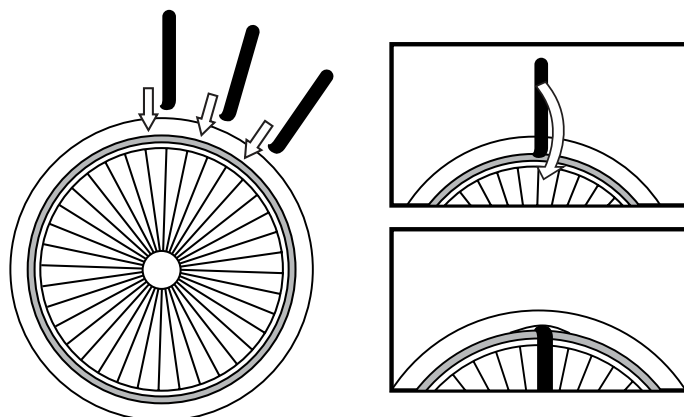

Hvis dækket punkterer, så skal den inderste slange lappes eller udskiftes.

Bemærk: Dækhåndtag er påkrævet for at fjerne den inderste slange. **Ikke inkluderet.**

Fjern proppen fra slangeventilen. Tag al luften ud af dækket.

Skub begge sider af dækket mod midten, væk fra fælgen for at løsne dækket.

Indsæt et dækhåndtag mellem hjulet og fælgen, men ikke hvor slangeventilen er. Placer det andet dækhåndtag tæt på det første og pres det ned. Fortsæt hele vejen rundt, indtil dækket kan fjernes.

Efter dækket er fjernet, tag forsigtigt den inderste slange af - begynd ved ventilen.

Tjek indersiden af dækket for tegn på skade eller fremmedlegemer.

Efter slangen er blevet repareret, pump slangen delvis op ved brug af en cykelpumpe.

Indsæt forsigtigt slangen i dækket - begynd ved ventilen. Ventilen skal være på linje med hullet i fælgen.

Påsæt dækket på fælgen, lidt ad gangen hele vejen rundt. Brug hjulhåndtag for at påsætte den sidste del.

Udskiftning af bremseklodser

Se vores hjemmeside for hvordan man udskifter bremseklodser:

www.vayabike.com



E-Cykel specifikationer

Nettovægt: 26,8 kg

Max. læs: 150 kg

Hjulstørrelse: 20 x 4 tommer

Maksimal kompatibel hjulstørrelse: 20 x 4 tommer

Vejrmodstand: IP54

Antal gear: 8

Assisterede antal gear: 5

Maksimal pedal-assistance hastighed: 0-25 km/t

Rækkevidde: op til 50 km

ANBEFALET STRAMNINGSPERFORMANCE

DEL	TORSIONSMOMENT (NM)
Forhjulsbolt	28-32 Nm
Baghjulsbolt	30-35 Nm
Skruer til cykelstyr	M4: 5-8 Nm, M5: 8-10 Nm, M6: 12-14 Nm, M8: 20 Nm
Bremsekabelbolt	20 Nm
Bremsemonteringsbolt	12-15 Nm
Krank	35-40 Nm
Foldingshåndtag	6 - 8 Nm
Bundbeslagskrue	3 - 5 Nm
Bag-kædegear	6 - 9 Nm
Kædegear holder skrue	35 - 40 Nm
Gearskifter holder skrue M5	5 - 7 Nm
Bremsekiveskrue M5	20 - 22 Nm
Bolt til bremsekabel	20 Nm
Støttefod	10-12 Nm
Batteri tilslutter skrue	5 - 7 Nm
Håndbremse	5 - 8 Nm
Forhjul - hurtig frigivelse	8-10Nm

DISPLAY FEJLBESKEDER

Hvis der opstår en elektrisk fejl på cyklen, så vil displayet i de fleste tilfælde vise en fejlbesked kode som kan fortælle, hvad fejlen er.

KODE	FEJL
21	Strømfejl
22	Acceleratorfejl
23	Motorfejl
24	Motorfejl
25	Bremsefejl
30	Kommunikationsfejl



Overensstemmelseserklæring: (Se vedlagt dokument).
Produkter mærket med dette symbol er i overensstemmelse med alle gældende regulativer i det europæiske økonomiske område.

BORTSKAFFELSE



Batterier, elektrisk- og elektronisk udstyr (EEU) indeholder materialer, dele og stoffer, som kan skade miljøet og helbredet, hvis det ikke borskaffes korrekt.

Batterier, elektrisk- og elektronisk udstyr, som er markeret med WEEE logo (som vist til venstre) må ikke smides ud med almindeligt affald. Kontakt din lokale affaldshåndteringsafdeling, så de kan oplyse om mulige genbrugsmuligheder i dit område.



Dette symbol på batteriet eller på emballagen viser, at produktets batteri ikke skal behandles som husholdningsaffald. Genanvendelsen af materialerne vil hjælpe med at bevare naturressourcer. Kontakt din lokale affaldsafdeling, da de vil kunne informere om, hvilke genanvendelsesmuligheder der er i dit område.

Importeret af:
Vaya Nordic ApS, Pioner Alle 16D, 9200 Aalborg SV, Danmark.
Udstedelsesdato: 02/2023
Version: PO-1697



E-CYKEL

I tilfælde af funktionsfejl bedes du kontakte vores kundeservice her:

ELCARE SWEDEN



Låsblecksgatan 7
58941 Linköping, SE



DK: +46855121787
SE: +46855121787
NO: +46855121787
FI: +35894245515



service.vaya@elcare.com

For yderligere information og opdateringer besøg www.vayabike.com

Advarsel: Der er ingen dækning for uretmæssig brug af produktet eller undladelse af at følge advarslerne og betjeningsvejledningen i denne instruktionsmanual. Der er ydermere begrænset dækning på sliddele såsom hjul, batteri, bremses og greb. Disse dele anses som slitage dele og kan efterfølgende bestilles på www.vayabike.com